

SD\_MS  
SD\_MS\_MINI

1:

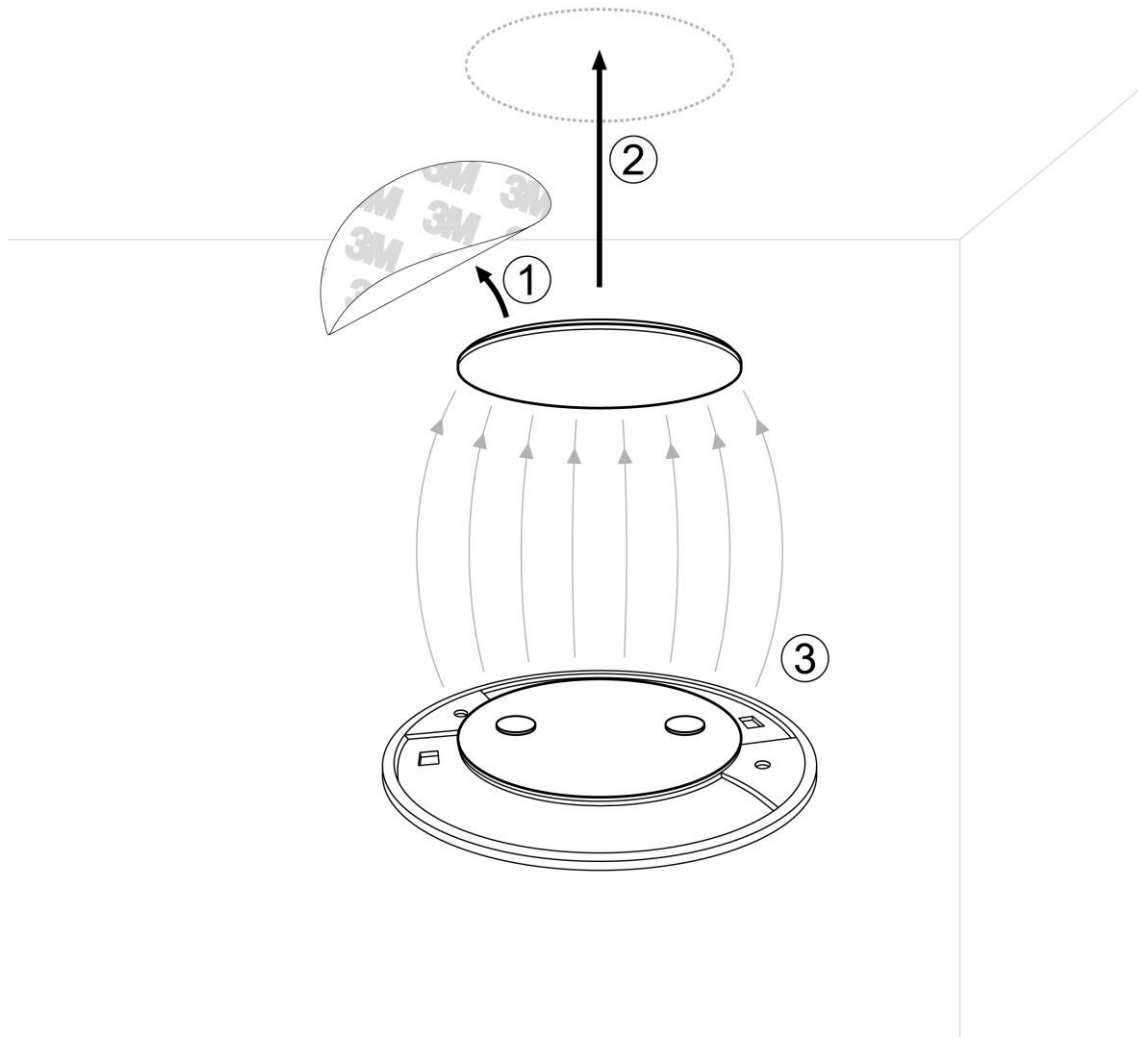

(DE)

## Bedienungsanleitung

Vielen Dank, dass Sie sich für ein Produkt der Marke SEBSON entschieden haben. Vor der Inbetriebnahme lesen Sie die Anleitung gründlich durch und bewahren Sie diese zum Nachschlagen auf! Ein langer und störungsfreier Betrieb kann nur gewährleistet werden, wenn die Installation und die Inbetriebnahme sachgerecht erfolgt ist. Vor der Inbetriebnahme prüfen Sie das Produkt auf äußerliche Schäden. Bei sichtbaren äußerlichen Beschädigungen wird von der Inbetriebnahme dringend abgeraten! Entfernen Sie vor der Inbetriebnahme dieses Produkts sämtliche Verpackungsmaterialien und prüfen Sie den Inhalt auf Vollständigkeit!

### Bestimmungsgemäßer Verwendungszweck:

Mit diesem Magnetbefestigungsset der Marke SEBSON lassen sich Gegenstände wie z.B. Rauchwarnmelder ohne Bohren montieren.

### Lieferumfang:

- 1 Magnetbefestigungsset



### Allgemeine Sicherheitshinweise:

**Achtung:** Dieses Produkt ist kein Spielzeug! Halten Sie es von Kindern und Tieren fern! Hier besteht Verletzungsgefahr!

- Der Umbau dieses Produkts ist nicht erlaubt! Durch einen Umbau ist die einwandfreie sowie gefahrlose Funktion des Geräts nicht mehr gewährleistet! Außerdem erlischt dadurch der Gewährleistungsanspruch!
- Bei unsachgemäßem Gebrauch dieses Produkts, durch die Verletzungen oder Schäden hervorgerufen werden, übernimmt der Hersteller keine Verantwortung!
- Änderungen am Produkt, der Verpackung oder der Bedienungsanleitung sowie Druckfehlern behalten wir uns vor.
- Schützen Sie das Produkt vor äußeren Beschädigungen, starker Verschmutzung, Feuchtigkeit und starker Erwärmung!

### Untergründe die nicht zur Montage geeignet sind:

- Vinyltapeten, Styropor, antihafbeschichtete, silikonisierte oder teflonbeschichtete Oberflächen.
- Untergründe die lose Oberflächenpartikel enthalten
- Oberflächen die mehrfach überstrichen wurden

### Befestigung der Montagepads (siehe Abb.1):

- Wählen Sie zur Befestigung einen glatten und gut haftenden Untergrund. Reinigen Sie die Oberfläche mit einem fusselfreien Tuch!
- Der Untergrund bzw. die Befestigungsfläche sollten so gewählt werden, dass diese das Gewicht des Gegenstandes dauerhaft und zuverlässig hält. Der Gegenstand darf nicht schwerer als 500g sein.

- 1: Entfernen Sie die Schutzfolie auf der Rückseite des nicht magnetischen Montagepads.
- 2: Drücken Sie dieses Montagepad mit der Klebeseite für ca. 10 Sekunden fest an die ausgewählte Stelle.
- 3: Kleben Sie das magnetische Montagepad, wie in den beiden Schritten zuvor beschrieben, an den Gegenstand. Nun lässt sich dieser Gegenstand an das bereits befestigte Montagepad befestigen.

	<b>Entsorgungshinweis:</b>
<p>Dieses Produkt darf nicht im Hausmüll entsorgt werden. Da Altgeräte wertvolle recyclingfähige Materialien enthalten, sollten sie einer Verwertung zugeführt werden, um der Umwelt bzw. der menschlichen Gesundheit nicht durch unkontrollierte Müllbeseitigung zu schaden. Bitte bringen Sie dieses Produkt am Ende seiner Lebensdauer zu einer Annahmestelle für Recycling von elektrischen und elektronischen Geräten. Bitte erfragen Sie diese Stellen bei Ihrer zuständigen kommunalen Verwaltung, den örtlichen Müllentsorgungsbetrieben oder bei Ihrem Händler.</p>	

<p>SEBSON          Sebastian Sonntag          Walter-Behrendtstr.10          44329 Dortmund          Germany          Mail: support@sebson.de          UST-IDNr.:DE246981805          WEEE-Reg.-Nr.: DE 78960174          Batterien Reg. Nr.: DE 11339413          Verpackung Reg. Nr.: DE 4848624667044</p>
--

	
<b>Manual</b>	
<p>Thank you for choosing a product of SEBSON. Read the instructions carefully and keep them for looking up before start-up this product. A long and failure-free operation can only be guaranteed if the installation and start-up is done properly. Before starting up this product, please check for external damage. In case of visible external damage we immediately dis-advise the start-up of this product! Please remove all packaging material of this product before the first start-up and check the content for completeness!</p>	
<p><b>Intended use:</b>          With this SEBSON magnetic mounting set, objects such as smoke alarms can be mounted without drilling.</p> <p><b>Scope of delivery:</b></p> <ul style="list-style-type: none"> <li>▪ 1 magnetic mounting set</li> </ul>	

	<b>General safety information:</b>
<p><b>Danger:</b> This product is not a toy! Keep it away from children and animals! There is a risk of injury!</p> <ul style="list-style-type: none"> <li>▪ The remodeling of this product is not allowed! The proper and safe functioning of the device can no longer be guaranteed if it is modified! In addition, this will invalidate the warranty claim!</li> <li>▪ The manufacture does not accept any responsibility for injuries or damage resulting from improper use of this product!</li> <li>▪ We reserve the right to make changes to the product, the packaging or the operating instructions as well as printing errors.</li> <li>▪ Protect the product from external damage, heavy dirt, moisture and excessive heat!</li> </ul>	

<b>Substrates that are not suitable for mounting:</b>
<ul style="list-style-type: none"> <li>▪ Vinyl wallpaper, polystyrene, non-stick, siliconised or Teflon-coated surfaces.</li> <li>▪ Substrates containing loose surface particles</li> </ul>

- Surfaces that have been painted over several times

### Fixing the mounting pads (see fig.1):

- Choose a smooth and well-adhering surface for fastening. Clean the surface with a lint-free cloth!
- The base or the mounting surface should be selected so that it can hold the weight of the object permanently and reliably. The object must not weigh more than 500g.

1: Remove the protective film on the back of the non-magnetic mounting pad.

2: Press this mounting pad with the adhesive side firmly against the selected area for about 10 seconds.

3: Stick the magnetic mounting pad to the object as described in the two steps above. Now this object can be attached to the already attached mounting pad.



### Disposal note:

This product may not be disposed of with household waste. At the end of its useful life, the product must be returned to a point of acceptance for the recycling of electric and electronic device. Please ask your local municipality for the point of acceptance! As the devices contain valuable recyclable materials, they should be sent for recycling, in order not to harm the environment or human health from uncontrolled waste disposal.

SEBSON

Sebastian Sonntag

Walter-Behrendtstr.10

44329 Dortmund

Germany

support@sebson.de

VAT-Nr.: GB179436663

WEEE-Reg.-ID.: 500617

(FR)

### Mode d'emploi

Merci d'avoir fait l'acquisition d'un produit de la marque SEBSON. Avant la mise en service, lisez attentivement ce mode d'emploi et conservez-le pour toute consultation ultérieure ! Un fonctionnement de longue durée et sans défaillance ne peut être assuré que si l'installation et la mise en service sont effectuées en bonne et due forme. Contrôlez la présence de dommages extérieurs sur le produit avant sa mise en service ! En cas de dommages extérieurs visibles, la mise en service est fortement déconseillée ! Avant la mise en service, retirez tous les matériaux d'emballage et contrôlez le contenu quant à son intégralité !

#### Objectif d'utilisation conforme :

Avec ce lot d'aimants de fixation de la marque SEBSON, les objets tels un détecteur de fumée se montent sans perçage.

#### Livraison:

- 1 Set de fixation magnétique



### Consignes générales de sécurité:

**Attention** : Ce produit n'est pas un jouet ! Le garder hors de portée des enfants et des animaux ! Risque de blessure !

- La conversion du produit est interdite. À la suite d'une modification, un fonctionnement optimal et sans danger de l'appareil ne peut plus être garanti ! En outre, toute exigence de garantie est annulée !
- Le fabricant décline toute responsabilité en cas d'usage non professionnel de ce produit pouvant provoquer des blessures ou des dommages.
- Sous réserve de modification du produit, de l'emballage ou du mode d'emploi ainsi que de la présence de fautes d'impression.
- Protégez le produit des détériorations externes, des salissures extrêmes, de l'humidité et d'un fort échauffement !

### Supports non adaptés au montage :

- Les papiers-peints en vinyle, le styropore, les surfaces antiadhésives, siliconées ou revêtues de téflon.
- Les bases qui contiennent des particules de surface.
- Les surfaces qui ont été peintes plusieurs fois.

### Fixation des patins de montage (cf. ill. 1) :

- Pour la fixation du détecteur de fumée, choisissez une base lisse et bien adhérente. Nettoyez la surface avec une serviette sèche sans peluche!
- La base ou la surface de fixation doit être choisie de manière à ce que celle-ci supporte le poids du détecteur de fumée de façon durable et fiable. Le poids de l'objet ne doit pas dépasser 500g.

1 : Retirez le film de protection de l'arrière du patin de montage non aimanté.

2 : Appuyez le côté adhésif de ce patin de montage durant env. 10 secondes sur l'endroit sélectionné.

3 : Collez le patin de montage aimanté à l'objet, comme décrit dans les deux étapes précédentes. À présent, il est possible de fixer cet objet sur le patin de montage déjà fixé. .



### Informations sur l'élimination:

Ce symbole sur l'appareil ou l'emballage indique que l'élimination d'un appareil en fin de vie peut polluer l'environnement. Ne pas jeter un appareil électrique ou électronique (et des piles éventuelles) parmi les déchets municipaux non sujets au tri sélectif ; une déchetterie traitera l'appareil en question. Renvoyer l'appareil à votre fournisseur ou à un service de recyclage local. Il convient de respecter la réglementation locale relative à la protection de l'environnement.

SEBSON

Sebastian Sonntag

Walter-Behrendtstr.10

44329 Dortmund

Germany

support@sebson.de

TVA-No.: FR95821175288

EPR obligations codes:  
 UID N° FR026888\_05A9GV  
 UID N° FR028168\_06UVWP  
 UID N° FR224288\_01BGEC

(ES)

## Instrucciones de manejo

Muchas gracias por haber elegido un producto de la marca SEBSON. Antes de la puesta en marcha, por favor, lea el manual detenidamente y guárdelo como referencia. Únicamente se puede garantizar un funcionamiento duradero y correcto si la instalación y la puesta en marcha se han realizado correctamente. Antes de poner en marcha el producto, compruebe que no presente daños externos. ¡En caso de daños externos visibles, desaconsejamos totalmente su puesta en marcha! Antes de usar el producto, retire todo el material de embalaje y compruebe que el contenido esté completo.

### Uso previsto:

Con este set de montaje magnético de la marca SEBSON podrá instalar objetos como detectores de humo sin necesidad de realizar orificios.

### Suministrado:

- 1 Set de montaje magnético



### Indicaciones generales de seguridad:

**Atención:** ¡Este producto no es un juguete! ¡Manténgalo fuera del alcance de niños y animales! ¡Peligro de lesiones!

- No está permitido la conversión del producto. ¡No se puede garantizar el funcionamiento correcto y seguro del dispositivo si se realizan modificaciones en el mismo! ¡Esto también anula el derecho a la garantía!
- ¡En caso de uso inapropiado de este producto, que causara lesiones o daños, el fabricante no asume ninguna responsabilidad!
- Nos reservamos el derecho a realizar modificaciones en el producto, en el embalaje o en las instrucciones de uso, así como a corregir errores de impresión.
- ¡Proteja el producto de daños externos, la suciedad, la humedad y el calor excesivo!

### Superficies no adecuadas para el montaje:

- Empapelado de vinilo, poliestireno, superficies con revestimiento antiadherente, siliconadas o recubiertas de teflón
- Superficies que contienen partículas sueltas
- Superficies que han sido pintadas varias veces

### Fijación de la almohadilla de montaje (véase *ilustración 1*):

- Para fijar el detector de humo, elija una superficie lisa y bien adherente. ¡Limpie la superficie con un paño sin pelusa!
- La superficie de fijación debe elegirse de manera que esta sostenga el peso del detector de humo de forma permanente y fiable. El objeto no debe pesar más de 500 gramos.

1: Retire la lámina protectora de la parte posterior de la almohadilla que no es magnética.

2: Presione la almohadilla de montaje con la parte adhesiva sobre el lugar deseado durante unos 10 segundos.

3: Pegue la almohadilla adhesiva magnética al objeto deseado del mismo modo que se describe en los pasos anteriores. Finalmente podrá fijar el objeto a la almohadilla de montaje instalada.



#### Información de eliminación:

Este producto no debe desecharse con la basura doméstica. Dado que los dispositivos contienen materiales reciclables valiosos, deben ser enviados al reciclado, a fin de no dañar el medio ambiente o la salud humana con una eliminación incontrolada de residuos. Lleve este producto al final de su vida útil a un punto de recogida para el reciclaje de aparatos eléctricos y electrónicos. Averigüe estos sitios consultando a su autoridad municipal local, al servicio de recogida de residuos de su localidad o a su distribuidor. l'environnement.

SEBSON  
 Sebastian Sonntag  
 Walter-Behrendtstr.10  
 44329 Dortmund  
 Germany  
 support@sebson.de  
 IVA-No.: ESY4306459E  
 RII-AEE register number: 7012

IT

### Istruzioni per l'uso

Vi ringraziamo per aver scelto un prodotto SEBSON. Prima della messa in funzione leggere attentamente le istruzioni per l'uso e conservarle per una consultazione futura. Un esercizio a lungo termine e privo di disfunzioni sarà garantito solo se l'installazione e la messa in funzione verranno eseguite in modo corretto. Prima di mettere il prodotto in funzione, controllare che non presenti danneggiamenti esterni. Qualora presentasse danneggiamenti visibili si sconsiglia tassativamente di metterlo in funzione. Prima della messa in funzione, rimuovere tutto il materiale di imballaggio e accertarsi che la fornitura sia completa.

#### Utilizzo secondo la destinazione d'uso:

Con questo set di fissaggio magnetico della marca SEBSON è possibile montare senza fori oggetti come ad es. rilevatori di fumo.

#### Volume di fornitura:

- 1 Set di fissaggio magnetico



#### Istruzioni generali di sicurezza:

**Attenzione:** Questo prodotto non è un giocattolo! Tenere il prodotto lontano da bambini e animali! In questo caso sussiste un pericolo di lesioni!

- Non è consentito rimodellare questo prodotto! La funzionalità ineccepibile e sicura del dispositivo non sarà più garantita qualora esso venisse modificato. Inoltre, il diritto di garanzia decadrà di conseguenza.
- Il produttore non si assume alcuna responsabilità in caso di uso improprio del prodotto che provochi lesioni o danni!
- Ci riserviamo ogni modifica del prodotto, dell'imballaggio, delle istruzioni per l'uso o di errori di stampa.
- Proteggere il prodotto da danneggiamenti esterni, da sporco ostinato, da umidità e forte riscaldamento.

**Fondi non adatti al montaggio:**

- Carta da parati vinilica, polistirolo, superfici silconate, rivestite con materiale antiaderente o teflon.
- Superfici che contengono particelle superficiali sciolte
- Superfici che sono state dipinte più volte

**Fissaggio dei pad di montaggio (vedi fig.1):**

- Per il montaggio del rilevatore di fumo, scegliere una superficie liscia e che consenta una buona aderenza. Pulire la superficie con un panno che non rilasci pelucchi!
- Scegliere una superficie di montaggio che sia in grado di sostenere il peso del rilevatore di fumo in modo durevole e affidabile. L'oggetto non deve pesare più di 500g.

- 1: Rimuovere la pellicola protettiva posta sul retro del pad di montaggio non magnetico.
- 2: Premere il pad di montaggio con la parte adesiva per circa 10 secondi sul punto selezionato.
- 3: Incollare il pad di montaggio magnetico all'oggetto, così come descritto nei due passaggi precedentemente. Ora è possibile fissare l'oggetto al pad di montaggio già fissato.

**Informazioni di smaltimento:**

Questo prodotto non deve essere smaltito con i rifiuti domestici. Poiché i dispositivi contengono materiali riciclabili pregiati, dovrebbero essere inviati al riciclaggio, al fine di non danneggiare l'ambiente o la salute dell'uomo con uno smaltimento incontrollato dei rifiuti. Una volta divenuto inutilizzabile, si prega di portare il prodotto ad un punto di raccolta per il riciclaggio di apparecchiature elettriche ed elettroniche. Verificare l'ubicazione di tali siti presso gli uffici amministrativi locali, il servizio di smaltimento dei rifiuti locale o il rivenditore.

SEBSON  
 Sebastian Sonntag  
 Walter-Behrendtstr.10  
 44329 Dortmund  
 Germany  
 support@sebson.de  
 IVA-No.: IT00171519994  
 Eco-contributo RAEE assolto – n°: IT19060000011454

(NL)

**Gebruiksaanwijzing**

Hartelijk dank dat u voor een product van het merk SEBSON hebt gekozen. Lees voor de ingebruikname de instructies grondig door en bewaar deze voor latere raadpleging! Een lange en probleemloze werking kan alleen worden gegarandeerd als de installatie en de ingebruikname naar behoren zijn uitgevoerd. Controleer dit product voor de ingebruikname op uitwendige beschadigingen. Bij zichtbare uitwendige beschadigingen wordt sterk afgeraden om het product in bedrijf te nemen. Verwijder alle verpakkingsmaterialen voordat u het product in bedrijf neemt en controleer de inhoud op volledigheid!

**Doelmatig gebruik:**

Met dit magneetbevestigingsset van het merk SEBSON kunnen voorwerpen zoals rookmelders zonder boren worden gemonteerd.

**Levering omvat:**



- 1 Magnetische bevestigingsset



### Algemene veiligheidsinstructies:

**Let op:** Dit product is geen speelgoed! Houd het uit de buurt van kinderen en dieren! Er bestaat kans op letsel!

- Het ombouwen van dit product is niet toegestaan. Door een ombouw is het onberispelijk en veilig functioneren van het apparaat niet meer gewaarborgd! Bovendien vervalt daardoor de aanspraak op garantie!
- Bij oneigenlijk gebruik van dit product waardoor letsel of schade wordt veroorzaakt, is de fabrikant niet verantwoordelijk!
- Wijzigingen aan het product, de verpakking of de gebruiksaanwijzing evenals drukfouten voorbehouden.
- Bescherm het product tegen uitwendige beschadigingen, sterke vervuiling, vocht en sterke opwarming!

### Ondergronden die niet voor montage geschikt zijn:

- Vinyl behang, piepschuim, oppervlakken met antikleeflaag, silicone of met teflon gecoate oppervlakken.
- Ondergronden die losse oppervlakdeeltjes bevatten
- Oppervlakken die meerdere keren zijn geverfd

### Bevestiging van de montagepad (zie afb. 1):

- Kies voor de bevestiging een gladde ondergrond met een goede hechting. Reinig het oppervlak met een pluisvrije doek!
- De ondergrond of het oppervlak van de bevestiging moet dusdanig worden gekozen dat deze het gewicht van het voorwerp permanent en betrouwbaar houden kan. Het voorwerp mag niet zwaarder zijn dan 500 g.

1: Verwijder de beschermende folie op de achterkant van de niet-magnetische montagepad.

2: Druk deze montagepad met de kleefzijde ca. 10 seconden vast op de gekozen plek.

3: Plak de magnetische montagepad aan het voorwerp, zoals in de beide stappen hiervoor is beschreven. Nu kan het voorwerp aan de reeds bevestigde montagepad worden bevestigd.



### Verwijderingsinformatie:

Dit product mag niet met het huishoudelijk afval worden weggegooid. Aangezien afgedankte apparaten waardevolle recyclebare materialen bevatten, moeten ze worden gerecycled om het milieu resp. de menselijke gezondheid niet te schaden door ongecontroleerde verwijdering van afval. Breng dit product aan het einde van zijn levensduur naar een inzamelpunt voor recycling van elektrische en elektronische apparatuur. Vraag na bij uw gemeente, de plaatselijke afvalverwerkingsbedrijven of uw verkoper waar u deze inzamelpunten kunt vinden.

SEBSON  
 Sebastian Sonntag  
 Walter-Behrendtstr.10  
 44329 Dortmund  
 Germany  
 Mail: support@sebson.de

UST-IDNr.: DE246981805  
 WEEE-Reg.-Nr.: DE 78960174  
 Batterien Reg. Nr.: DE 11339413  
 Verpackung Reg. Nr.: DE 4848624667044

(PL)

## Instrukcja obsługi

Dziękujemy za wybór produktów marki SEBSON. Przed uruchomieniem należy dokładnie przeczytać instrukcję i zachować ją do wykorzystania w przyszłości! Długie i bezproblemowe działanie można zagwarantować tylko wtedy, gdy instalacja i przekazanie do eksploatacji zostały przeprowadzone prawidłowo. Przed uruchomieniem produktu należy sprawdzić, czy nie ma on uszkodzeń zewnętrznych! W przypadku widocznych uszkodzeń zewnętrznych stanowczo odradza się uruchamianie! Przed uruchomieniem należy usunąć wszystkie materiały opakowaniowe i sprawdzić, czy zawartość jest kompletna!

### Przeznaczenie:

Dzięki temu magnetycznemu zestawowi montażowemu od marki SEBSON przedmioty takie jak czujniki dymu można zamontować bez konieczności wiercenia.

### Zakres dostawy:

- 1 Zestaw montażowy magnetyczny



### Ogólne wskazówki dotyczące bezpieczeństwa:

**Wskazówka:** Ten produkt nie jest zabawką! Trzymać z dala od dzieci i zwierząt! Istnieje tu ryzyko urazu!

- ¡En caso de uso inapropiado de este producto, que causara lesiones o daños, el fabricante no asume ninguna responsabilidad!
- Un uso diferente al descrito puede producir daños en el producto. Esto puede conllevar peligros tales como descarga eléctrica, cortocircuito, incendio, etc.
- Nos reservamos el derecho a realizar modificaciones en el producto, en el embalaje o en las instrucciones de uso, así como a corregir errores de impresión.
- ¡Proteja el producto de daños externos, la suciedad, la humedad y el calor excesivo!

### Podłoża, które nie nadają się do montażu:

- Tapety winylowe, powierzchnie polistyrenowe, nieprzywierające, pokryte silikonem lub teflonem.
- Podłoża, które zawierają luźne cząstki powierzchniowe.
- Powierzchnie, które były kilkakrotnie malowane.

### Mocowanie podkładek montażowych (patrz rys.1):

- Do mocowania należy wybrać gładką i dobrze przylegającą powierzchnię. Oczyszczyć powierzchnię za pomocą niestrzępiącej się szmatki!
- Podstawa lub powierzchnia montażowa powinna być tak dobrana, aby trwale i niezawodnie utrzymywała ciężar przedmiotu. Przedmiot nie może być cięższy niż 500g.

- 1: Usunąć folię ochronną z tylnej części niemagnetycznej podkładki montażowej.
- 2: Docisnąć tę podkładkę montażową stroną klejącą mocno do wybranego miejsca na ok. 10 sekund.
- 3: Przyklej magnetyczną podkładkę montażową do przedmiotu w sposób opisany w dwóch poprzednich krokach. Teraz ten obiekt można przymocować do już przymocowanej podkładki montażowej.

**Notatka o utylizacji:**

Tego produktu nie wolno wyrzucać do odpadów domowych. Ponieważ produkty wycofane z eksploatacji zawierają cenne materiały nadające się do recyklingu, należy je poddać recyklingowi, aby uniknąć szkodliwego wpływu na środowisko lub zdrowie ludzi poprzez niekontrolowane usuwanie odpadów. Po zakończeniu eksploatacji należy oddać ten produkt do punktu zbiórki w celu recyklingu urządzeń elektrycznych i elektronicznych. O te punkty prosimy pytać w miejscowym urzędzie miejskim, w miejscowych zakładach utylizacji odpadów lub u sprzedawcy.

SEBSON  
 Sebastian Sonntag  
 Walter-Behrendtstr.10  
 44329 Dortmund  
 Germany  
 support@sebson.de  
 UST-IDNr.:PL5263171411  
 WEEE-Reg.-Nr.: DE 78960174

(SE)

**Bruksanvisning**

Tack för att du har valt en produkt av märket SEBSON. Före idrifttagning ska du läsa igenom bruksanvisningen noggrant och spara den för senare referens! En lång och störningsfri drift kan endast uppnås om installationen och idrifttagningen utförs korrekt. Före idrifttagandet av produkten, kontrollera om det finns yttre skador! Om du upptäcker synliga yttre skador är idrifttagande inte tillrådligt! Före idrifttagningen ska du avlägsna samtliga förpackningsmaterial och kontrollera att innehållet är fullständigt!

**Avsedd användning:**

Med detta magnetmonteringsset från SEBSON kan objekt som t.ex. brandvarnare monteras utan borring.

**Leveransomfång:**

- 1 Set för magnetisk montering

**Allmänna säkerhetsanvisningar:**

**Varning:** Den här produkten är ingen leksak! Håll produkten borta från barn och djur! Det finns risk för personskador!

- Vid felaktig användning av denna enhet, som leder till personskador eller sakskador, undantas tillverkaren allt ansvar!
- En annan användning än den avsedda kan leda till skada på produkten. Vilket i sin tur t.ex. kan orsaka elchock, kortslutning, brand etc.
- Vi förbehåller oss rätten att ändra produkten, förpackningen eller bruksanvisningen samt undantar oss ansvar för tryckfel.
- Skydda produkten mot yttre skador, stark nedsmutsning, fukt och hög värme!

**Underlag som inte är lämpliga för montering:**

- vinyltapeter, frigolit, non-stick-belagda, silikonbelagda eller teflonbelagda ytor.
- Underlag med lösa ytpartiklar
- Ytor som har målats flera gånger

**Fastsättning av monteringspad (se bild 1):**

- För fastsättningen krävs ett slätt och vidhäftande underlag. Rengör först ytan med en luddfri trasa!
- Underlaget resp. fästytan måste kunna hålla enhetens vikt, pålitligt och under lång tid. Enheten får inte vara tyngre än 500 g.

1: Ta bort skyddsfolien på baksidan av den icke-magnetiska monteringspaden.

2: Tryck denna monteringspad i ca 10 sekunder med limsidan mot den valda sidan.

3: Tryck fast den självhäftande magnetiska monteringspaden, som tidigare beskrivits i de båda stegen, på enheten. Nu kan enheten fästas på den redan fastlimmade monteringspaden.

**Anteckning om avyttring:**

Denna produkt får inte kastas i hushållsavfallet. Eftersom avfallsmaskiner innehåller värdefulla återvinningsbara material bör de återvinnas för att inte skada miljön eller människors hälsa genom okontrollerad avfallshantering. När produkten är uttjänt ska du lämna den till en återvinningsstation för elektrisk och elektronisk utrustning. Fråga din lokala kommun, lokala avfallshanteringsföretag eller din återförsäljare om dessa punkter.

SEBSON

Sebastian Sonntag

Walter-Behrendtstr.10

44329 Dortmund

Germany

Mail: support@sebson.de

UST-IDNr.:DE246981805

WEEE-Reg.-Nr.: DE 78960174

Batterien Reg. Nr.: DE 11339413

Verpackung Reg. Nr.: DE 4848624667044