

**User manual/ Bedienungsanleitung/ Mode d'emploi/ Instrucciones de manejo/ Istruzioni per l'uso**

Model/ Modell/ Modèle/ Modelo/ Modello:

HF\_CEIL\_A

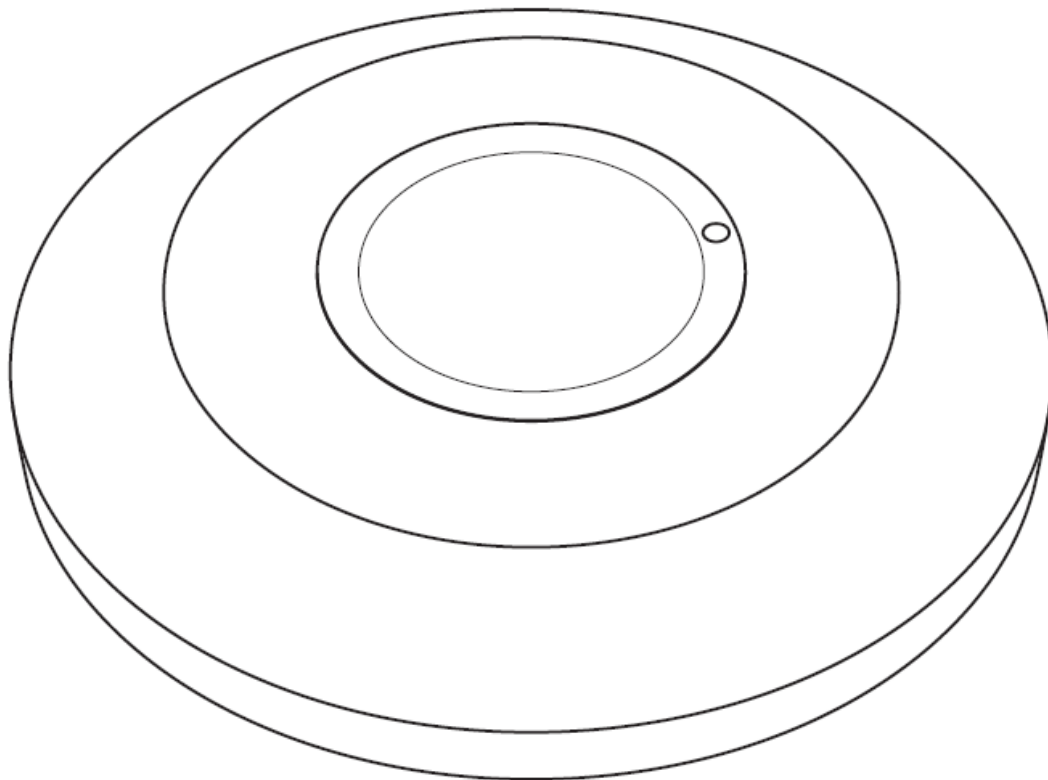

<b>Function of the movement/ Funktion des Bewegungsmelders/ Fonction du détecteur de mouvement/ Función del detector de movimientos/ Funzione del rivelatore di movimento:</b>	
(UK)	<p>This product has active motion detectors. This sensor generates high-frequency electromagnetic waves (5.8 GHz) and then receives their echo. Thus, the motion detector responds to changes in the reflected waves of objects, regardless of the temperature. As a result, the smallest movements that occur within the detection range of the product can be perceived. The integrated microprocessor triggers the command "turn on light" almost instantaneously. This allows the perception of movement through doors, glass panes or thin walls.</p> <p><b>Note:</b> The radiation emanating from the sensor has a power of about 0.2mW. Thus, the power of the radiation is about 1/ 5.000th compared to a mobile phone. Therefore, you can safely use this product indoors.</p>
(DE)	<p>Bei diesem Produkt handelt es sich um einen aktiven Bewegungsmelder. Dieser erzeugt hochfrequente elektromagnetische Wellen (5,8GHz) und empfängt anschließend deren Echo. Damit reagiert der Bewegungsmelder, unabhängig von der Temperatur, auf Veränderungen, der von Gegenständen zurückreflektierten Wellen. Dadurch können kleinste Bewegungen wahrgenommen werden, die im Erfassungsbereich des Produkts geschehen. Der integrierte Mikroprozessor löst beinahe verzögerungsfrei den Befehl „Licht einschalten“ aus. Dadurch wird die Wahrnehmung von Bewegungen durch Türen, Glasscheiben oder dünnen Wänden ermöglicht.</p> <p><b>Hinweis:</b> Die von dem Sensor ausgehende Strahlung weist eine Leistung von etwa 0,2mW auf. Damit beträgt die Leistung der Strahlung ungefähr 1/ 5.000stel im Vergleich zu einem Mobiltelefon. Das Produkt kann somit unbedenklich verwendet werden.</p>
(FR)	<p>Sur ce produit, il s'agit d'un détecteur de mouvement actif. Il génère des ondes électromagnétiques à haute fréquence (5,8 GHz) et capte ensuite leur écho, ce qui fait réagir le détecteur de mouvement aux modifications des objets qui renvoient les ondes indépendamment de la température. Il est ainsi possible d'enregistrer les plus petits mouvements effectués dans la zone de détection du produit. Le microprocesseur intégré déclenche presque immédiatement la commande « Allumer la lumière ». Cela permet de percevoir les mouvements des portes, des vitres ou des parois fines.</p> <p><b>Remarque:</b> le rayonnement partant du détecteur présente une puissance d'environ 0,2 mW. Ainsi, la puissance du rayonnement est d'environ 1/ 5.000ème par rapport à un téléphone portable. Le produit peut donc être utilisé sans crainte.</p>
(ES)	<p>Este producto es un detector de movimientos activo. Genera ondas electromagnéticas de altas frecuencias (5,8GHz) y a continuación recibe sus ecos. Con ello, independientemente de la temperatura, el detector de movimientos reacciona a los cambios en las ondas reflejadas por los objetos. De este modo es posible percibir los mínimos movimientos que se producen en el área de registro del producto. El microprocesador integrado activa el comando "Encender la luz" prácticamente sin retraso alguno. De este modo se permite la detección de movimientos a través de puertas, cristales o paredes finas.</p> <p><b>Nota:</b> Las radiaciones emitidas por el sensor tienen una potencia de aprox. 0,2mW. Con ello, la potencia de las radiaciones es de aproximadamente 1/ 5.000 milésimas en comparación con un teléfono móvil. Por tanto, es posible utilizar el producto sin problemas.</p>
(IT)	<p>Questo prodotto è un rilevatore di movimento attivo. Esso genera onde elettromagnetiche ad alta frequenza (5,8GHz) ricevendo in seguito il loro eco. In tal modo il rilevatore di movimento reagisce, indipendentemente dalla temperatura, ai cambiamenti delle onde riflesse dagli oggetti. Ciò permette di percepire i più piccoli movimenti che avvengono nella zona di rilevamento del prodotto. Il microprocessore integrato aziona quasi istantaneamente il comando "accendere la luce" consentendo la percezione di movimenti attraverso porte, lastre di vetro o pareti sottili.</p> <p><b>Nota:</b> la radiazione che parte dal sensore presenta una potenza di circa 0,2mW. In questo modo la potenza della radiazione ammonta a circa 1/ 5.000stel rispetto a un telefono cellulare. Il prodotto può quindi essere utilizzato senza rischi.</p>

**Mounting/ Montage/ Montaje/ Montaggio:**

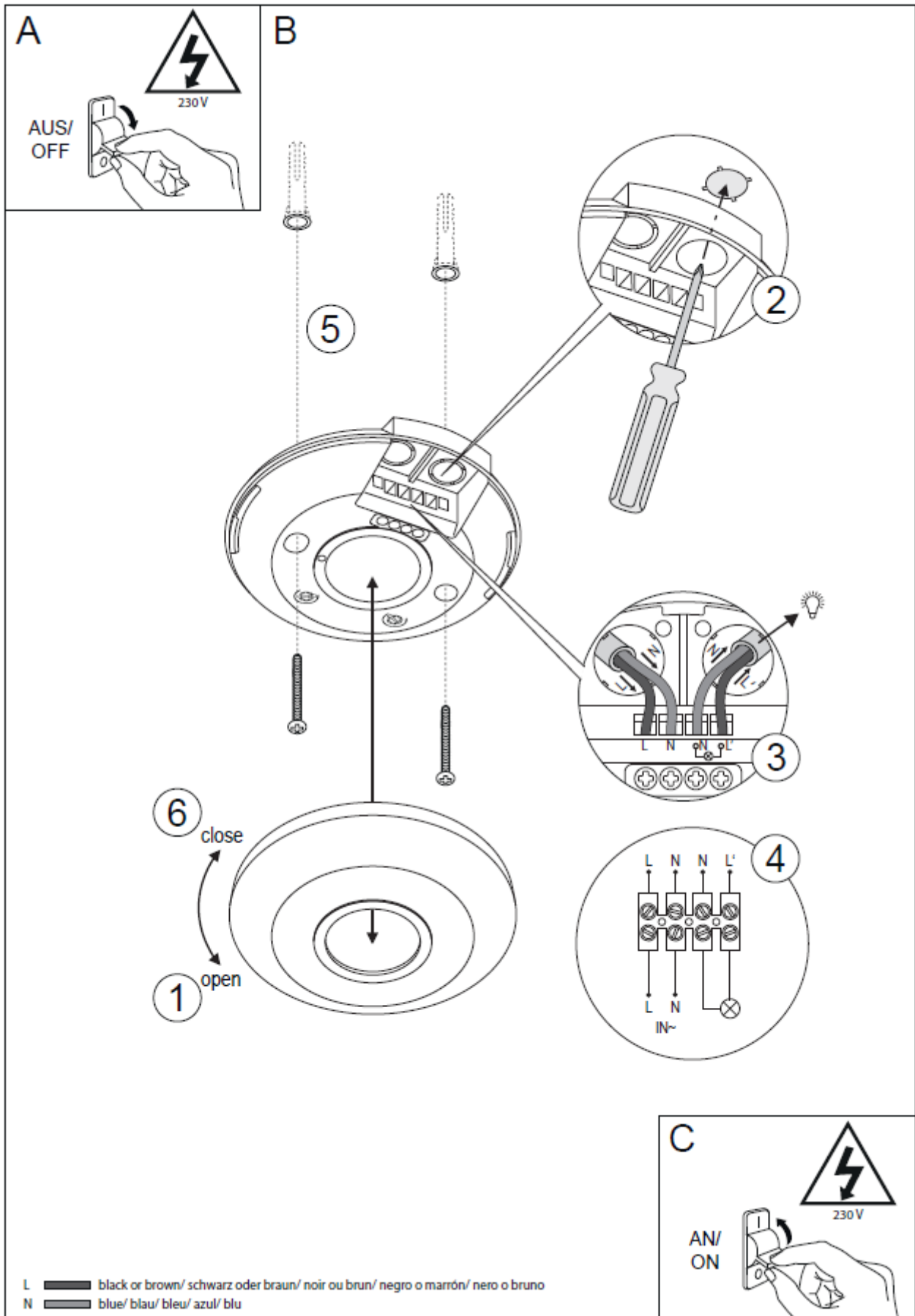

<b>Instruction for installation/ Hinweise zur Montage/ Instructions de montage/            Indicaciones sobre el montaje/ Indicazioni per il montaggio</b>	
(UK)	<ul style="list-style-type: none"> <li>▪ Mount this device not close to big metal- or glass surfaces or electronic devices like, e.g. to computers, monitors etc. This can reduce the range of the sensor!</li> <li>▪ Do not mount the sensor on metal-door frame or metal surfaces!</li> <li>▪ Select a vibration-free mounting surface for mounting!</li> <li>▪ A 6A circuit breaker is required for protection!</li> </ul>
(DE)	<ul style="list-style-type: none"> <li>▪ Montieren Sie das Gerät nicht in der Nähe von großen Metall- oder Glasflächen oder elektronischen Geräten wie z.B. Computern, Monitoren etc. Dadurch kann sich die Reichweite des Sensors verringern!</li> <li>▪ Befestigen Sie den Sensor nicht auf Metall-Türrahmen oder Metallflächen!</li> <li>▪ Wählen Sie zur Montage eine erschütterungsfreie Befestigungsfläche!</li> <li>▪ Zur Absicherung ist ein 6A Leitungsschutzschalter notwendig!</li> </ul>
(FR)	<ul style="list-style-type: none"> <li>▪ Ne montez pas l'appareil à proximité de grandes surfaces en métal ou en verre ou à proximité d'appareils électroniques tels que des ordinateurs, moniteurs etc.</li> <li>▪ Ne fixez pas le capteur sur des cadres de portes métalliques ou des surfaces en métal!</li> <li>▪ Pour le montage, choisissez une surface qui n'est pas soumise à des vibrations!</li> <li>▪ Afin d'assurer la protection, il est nécessaire d'avoir un disjoncteur 6A!</li> </ul>
(ES)	<ul style="list-style-type: none"> <li>▪ No monte el dispositivo cerca de grandes superficies metálicas o de vidrio o de dispositivos electrónicos como ordenadores, monitores, etc.</li> <li>▪ ¡No monte el sensor en marcos de puertas de metal o superficies de metal!</li> <li>▪ ¡Elija una superficie de fijación libre de vibraciones para el montaje!</li> <li>▪ Para asegurarlo, se necesita un interruptor de protección de cables de 6ª!</li> </ul>
(IT)	<ul style="list-style-type: none"> <li>▪ Non montate il dispositivo in prossimità di grandi superfici di metallo o di vetro o di apparecchi elettronici come ad es. computer, monitor ecc.</li> <li>▪ Non fissare il sensore su telai di porte in metallo o su superfici metalliche</li> <li>▪ Scegliete per il montaggio una superficie di fissaggio non sottoposta a scosse!</li> <li>▪ A fini della sicurezza è necessario un interruttore automatico 6!</li> </ul>

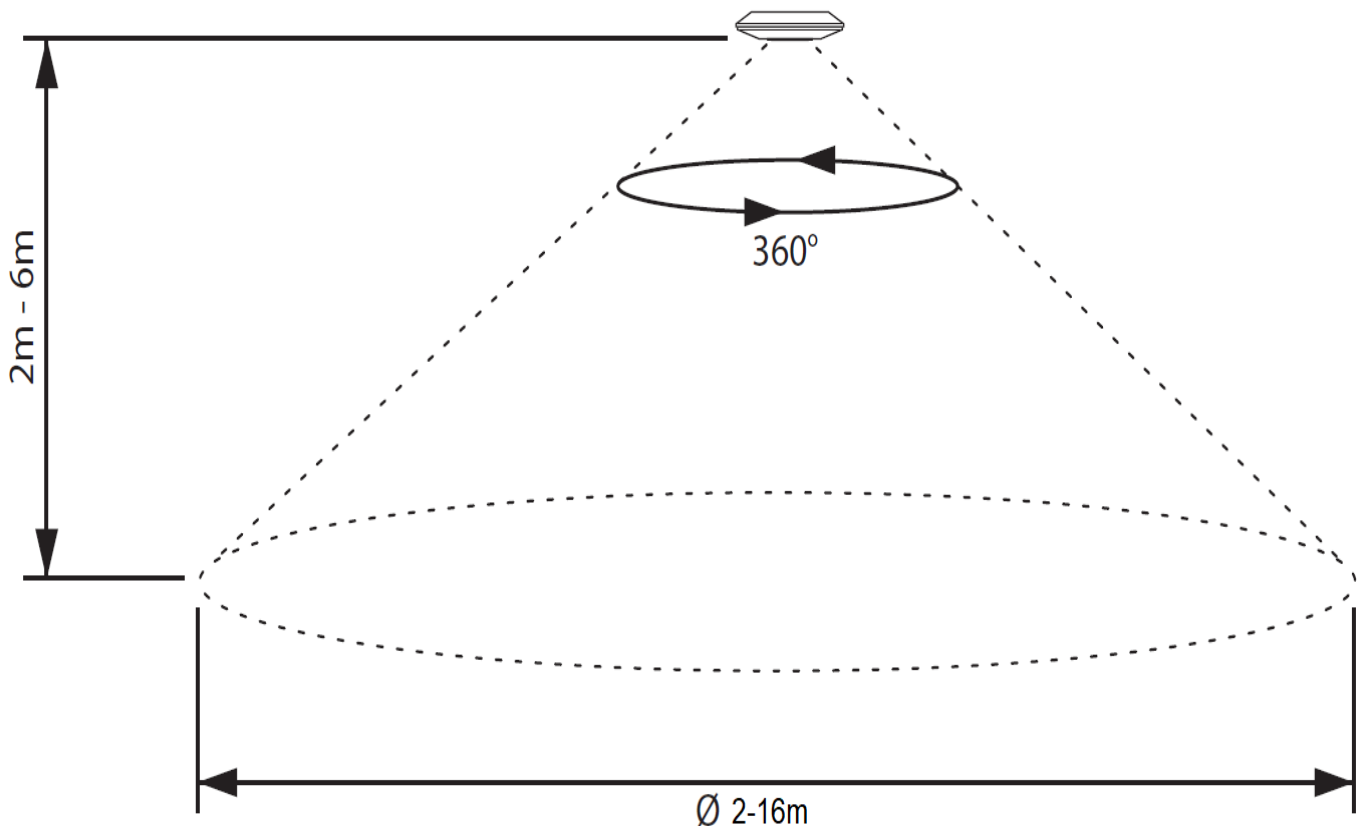
**Detection area/ Erfassungsreichweite/ Distance de détection/ Espacio de detección/ Portata di rilevamento:**

(UK)	The detection range of the motion detector is approx. 2-16m and 360° (free area) at a mounting height of 2-6m on the wall. In closed rooms the detection distance can be lower, according to room layout. .
(DE)	Die Erfassungsreichweite des Bewegungsmelders beträgt ca.2-16m und 360° (auf freier Fläche) bei einer Montagehöhe von 2-6m an der Wand. In geschlossenen Räumen kann die Erfassungsreichweite, je nach Raumaufteilung, geringer sein.
(FR)	La portée du détecteur de mouvement est de 2-16m environ et de 360° (sur une zone dégagée) pour une hauteur d'installation de 2 à 6m sur le mur. Dans des pièces fermées, la distance de détection peut diminuer selon l'agencement de la pièce.
(ES)	El radio de alcance de registro del detector de movimientos es de aprox. 2-16m y 360° (en una superficie plana) a una altura de montaje de 2-6m en la pared.En espacios cerrados, la zona de detección puede ser menor, dependiendo de la distribución de las cuartos.
(IT)	La portata di rilevamento del sensore di movimento è di circa 2-16m e 360° (su superficie libera) a un'altezza di montaggio di 2-6m alla parete. In spazi chiusi, la portata di rilevamento può diminuire, a seconda della conformazione della stanza.

**Time setting (switching off delay)/ Zeiteinstellung (Ausschaltverzögerung)/ Réglage de la durée (retard de mise à l'arrêt)/ Temporización (retardo de apagado)/ Timing (spegnimento ritardato):**

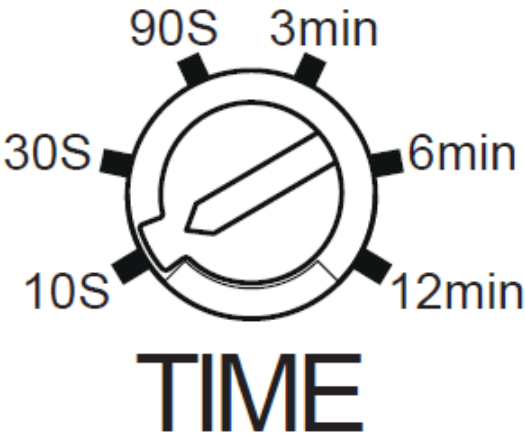
	<p><b>(UK)</b> The duration of the operating time can be set continuously from approx. 10s to 12min. The timer is restarted if a movement from the sensor is detected before the set time has elapsed.</p>
	<p><b>(DE)</b> Die Dauer der Betriebszeit kann stufenlos von ca. 10s bis 12min eingestellt werden. Die Zeituhr wird erneut gestartet wenn vor Ablauf der eingestellten Zeit eine Bewegung vom Sensor erfasst wird.</p>
	<p><b>(FR)</b> La durée de fonctionnement peut être réglée en continu de 10s. à 12min. environ. La minuterie se remet à zéro lorsqu'un mouvement est détecté par le capteur avant que le temps fixé soit écoulé.</p>
	<p><b>(ES)</b> La duración del tiempo de operación puede ajustarse de forma continua desde aprox. 10seg. a 12min. El cronómetro se vuelve a iniciar cuando el sensor detecta un movimiento antes de que pase el tiempo ajustado.</p>
	<p><b>(IT)</b> La durata di funzionamento può essere regolata in continuo da circa 10s fino a 12 minuti. L'orologio si riavvia se il sensore rileva un movimento prima dello scadere del tempo impostato.</p>

**Sensitivity when switching (with regard to the ambient brightness)/ Einschaltempfindlichkeit (bzgl. der Umgebungshelligkeit)/ Sensibilité d'allumage (concernant la luminosité ambiante)/ Sensibilidad de encendido (respecto a la luminosidad del entorno)/ Sensibilità di attivazione (rispetto alla luminosità dell'ambiente):**

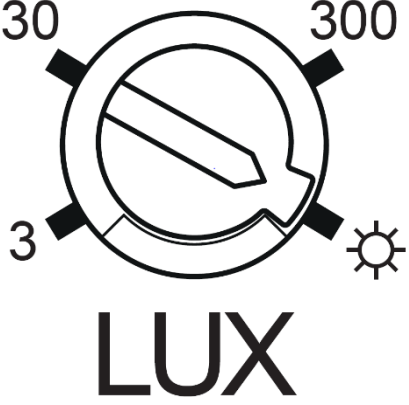
	<p><b>(UK)</b> This setting control can be used to regulate the switch-on sensitivity of this unit depending on the ambient brightness (between 3 and 2.000LUX).</p>
	<p><b>(DE)</b> Mit Hilfe dieses Einstellreglers lässt sich die Einschaltempfindlichkeit dieses Geräts in Abhängigkeit zur Umgebungshelligkeit (im Bereich zwischen 3 und 2.000LUX) regulieren.</p>
	<p><b>(FR)</b> Grâce à ce régulateur, la sensibilité d'enclenchement de cet appareil peut être réglée en fonction de la luminosité ambiante (entre 3 et 2 000LUX).</p>
	<p><b>(ES)</b> Con ayuda de este regulador de ajuste, se puede regular la sensibilidad de encendido de este dispositivo en función de la claridad del ambiente (en un rango de entre 3 y 2.000LUX).</p>
	<p><b>(IT)</b> Con l'aiuto di questo regolatore, è possibile regolare la sensibilità di attivazione dell'apparecchio secondo la luminosità dell'ambiente (in un intervallo tra i 3 e i 2.000LUX).</p>

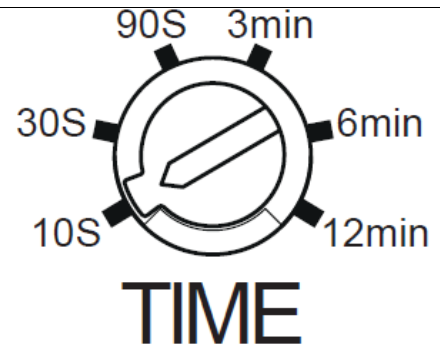
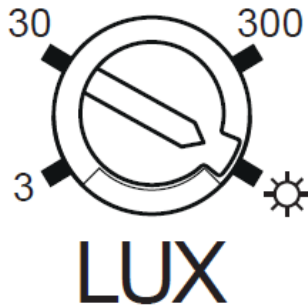

**Reach Setting (sensitivity)/ Reichweiteneinstellung(Empfindlichkeit)/ Réglage de la portée/ Ajuste de alcance (sensibilidad)/ Impostazione della copertura (sensibilità):**

	UK	With this setting controller, the detection range of approx. 2m to 16m can be set. Turning the adjuster to the left will extend the range.
	DE	Mit diesem Einstellregler lässt sich die Erfassungsreichweite von ca. 2m bis 16m einstellen.
	FR	La portée peut être réglée de 2m à 16m environ grâce à ce régulateur. En tournant le capteur vers la gauche, vous élargissez la portée.
	ES	Con este regulador de ajuste se puede ajustar el radio de alcance de registro a entre 2m y 16m.
	IT	Con questo regolatore è possibile regolare la portata di rilevamento da circa 2m fino a 16m.

**Function test/ Funktionstest/ Contrôle de fonction/ Control de funciones/ Controllo di funzionamento:**

<p>UK</p>	<p>Please ensure that the motion detector is not obscured. Please ensure that the coverage area is not restricted by items such as through large furniture. To set the detection range and the daylight test, turn the three knobs to the positions shown. The motion detector is activated after a warm-up phase of approx. 30s. If no further movement takes place in the sensing area of the sensor, the sensor switches off.</p>
<p>DE</p>	<p>Bitte stellen Sie sicher, dass der Bewegungsmelder nicht verdeckt ist. Bitte achten Sie darauf, dass der Erfassungsbereich nicht durch Gegenstände eingeschränkt wird, wie z.B. durch große Möbel. Zur Einstellung des Erfassungsbereichs und für den Funktionstest bei Tageslicht drehen Sie die drei Regler auf die abgebildeten Positionen. Nach einer Aufwärmphase von ca. 30s wird der Bewegungsmelder aktiviert. Wenn keine weitere Bewegung im Erfassungsraum des Sensors erfolgt, schaltet sich der Sensor aus.</p>
<p>FR</p>	<p>Faire attention à ce que le détecteur de mouvement ne soit pas masqué par. Faire attention à ce que la zone de détection ne soit pas restreinte par d'autres objets tel du mobilier de grande taille. Pour ajuster la zone de détection et pour tester le fonctionnement de l'appareil lorsqu'il fait jour, tournez les trois régulateurs sur les positions décrites. Après une phase de chauffe d'env. 30s, le détecteur de mouvement est activé. Si aucun autre mouvement ne se produit dans le champ optique du capteur, celui-ci s'éteint.</p>
<p>ES</p>	<p>Asegúrese de que no se cubra el detector de movimientos. Preste atención a que el rango de registro no se vea limitado por objetos, por ejemplo muebles grandes. Para ajustar el rango de registro y probar el funcionamiento con luz diurna, gire el regulador a las posiciones representadas. Tras una fase de calentamiento de aprox. 30 segundos se activará el sensor de movimiento. Si no se produce ningún movimiento más en la zona de detección del sensor, este se desactiva.</p>
<p>IT</p>	<p>Assicurarsi che il rilevatore di movimento non venga coperto da altri dispositivi quali. Assicurarsi inoltre che il raggio d'azione non venga limitato da altri oggetti come ad esempio grossi mobili. Per impostare l'area di rilevamento e per effettuare un test di funzionamento con luce diurna, ruotare i tre regolatori portandoli alle posizioni illustrate. Dopo una pausa di riscaldamento di circa 30 secondi il rilevatore di movimento è attivo. Se non avvengono ulteriori movimenti nella zona di rilevamento del sensore, il sensore si spegne.</p>



<b>Technical Data/ Technische Daten/ Données techniques/ Especificaciones técnicas/ Dati tecnici:</b>	
<b>Operating voltage/ Betriebsspannung/ Alimentation/ Voltaje nominal/ Tensione di esercizio:</b>	220 -240V AC 50/60Hz
<b>Nominal wattage/ Leistung/ Puissance nominale/ Potencia nominal/ Potenza nominale:</b>	~0,9W
<b>Maximum power consumption/ Maximale Leistungsaufnahme/ Consommation d'énergie maximale/ Máximo consumo de energía/ Consumo massimo di energia:</b>	Max. 800W  Max. 300W 
<b>Consumption in standby/ Verbrauch im Standby-Betrieb/ Consommation en veille/ El consumo en modo de espera/ Consumo in stand-by:</b>	<0,5W
<b>Electrical protection/ Schutzart/ Protecion eléctrica/ Protección eléctrica/ Protezione elettrica:</b>	IP20
<b>Protection class/ Schutzklasse/ Classe de protection/ Clase de protección/ Classe di protezione:</b>	II
<b>Frequency/ Frequenz/ Fréquence/ Frecuencia/ Frequenza:</b>	5,8GHz CW
<b>Transmission power/ Übertragungsleistung/ Puissance d'émission/ Poder de transmission/ Potenza di trasmissione:</b>	<0,2mW
<b>Detection moving speed/ Bewegungserfassungsgeschwindigkeit/ Vitesse de déplacement de detection/ Velocidad de detección/ Velocità di movimento rilevamento:</b>	0,6-1,5m/s



<b>Possibilities of adjustments/ Einstellmöglichkeiten/ Possibilités de réglage/ Ajustes posibilidad de configuración/ Ajustes possibilità di impostazione:</b>	
<b>Detection area/ Erfassungsreichweite/ Distance de détection/ Espacio de detección/ Portata di rilevamento:</b>	Ø 2-16m/ 360°
<b>Ambient brightness/ Umgebungshelligkeit/ Luminosité ambiante/ Luminosidad del entorno/ Luminosità dell'ambiente:</b>	<3-2.000LUX
<b>Time setting (switching off delay)/ Zeiteinstellung (Ausschaltverzögerung)/ Réglage de la durée (retard de mise à l'arrêt)/ Temporización (retardo de apagado)/ Timing (spagnimento ritardato):</b>	Min. 10s +/- 3s - Max. 12min +/-1min

**UK General safety information**

Thank you for choosing a product of SEBSON. Please read the instructions carefully and keep them for looking up before start-up this product. A long and failure-free operation can only be guaranteed if the installation and start-up is done properly.

Before starting up this product, please check for external damage. In case of visible external damage we immediately dis-advise the start-up of this product!

Please remove all packaging material of this product before the first start-up.

	Please observe the safety instructions and technical data before installing this product!
	This product is only suited for indoor-use and not for outdoor-use. Protect it against humidity and moisture, splashing or dripping.
	This product may not be disposed of with household waste. At the end of its useful life, the product must be returned to a point of acceptance for the recycling of electric and electronic device. Please ask your local municipality for the point of acceptance! As the devices contain valuable recyclable materials, they should be sent for recycling, in order not to harm the environment or human health from uncontrolled waste disposal.

**Scope of delivery:**

- 1 HF\_CEIL\_A
- Screws for fixing (2 pieces)
- Dowels Ø 6mm (2 pieces)

The installation of this product may be done only by a qualified person according the valid regulations for electrical installation. The remodeling of this product is not allowed! The manufacture does not accept any responsibility for injuries or damage resulting from improper use of this product! Any other use than the description may result in damage to the product. So the dangers are such as electric shock, short circuit, fire etc. Please read the safety instructions necessarily! Please make sure that no flammable objects/materials are kept near the lamp. This product must never be used in rooms where flammable gases, vapors or dusts. Before start-up this product please make sure that the product is protected from heavy dirt, dampness and warming! In order that the warranty claim does not expire please use only the supplied items. Repairs may only be done by an expert and only by using original spare parts! In commercial institutions, the accident prevention regulations of the professional trade association for electrical equipment and facilities must be adhered to. Please read the safety instructions necessarily. Please keep this product away from children. *Caution:* The packaging contains small parts that can be swallowed by children! Before installing please make sure that the circuit is interrupted through the circuit breaker of the fuse box! Check by using a voltage tester if the line is de-energized. For installation, the work on the mains voltage is required. Please remove the associated mains fuse or deactivate the switch fuse! Make sure that the current circuit will not closed during the installation!

**Cleaning**

**Caution:** Before start cleaning the product please interrupt the current circuit by switching off the circuit breaker or unscrew the fuse. Please do not use solvent-containing cleaner for cleaning. Please avoid in cleaning the wearing of metallic or conductive jewelry such as bracelets, necklaces, rings etc.

**CE Declaration of Conformity**

This product has been prepared according to the listed below guidelines:

- LVD 2014/35/EU
- EMC 2014/30/EU
- RoHS 2011/65/EU
- RED 2014/53/EU

**DE Allgemeine Sicherheitshinweise**

Vielen Dank, dass Sie sich für ein Produkt der Marke SEBSON entschieden haben. Vor der Inbetriebnahme lesen Sie sich bitte die Anleitung zur Montage gründlich durch und bewahren Sie diese zum Nachschlagen auf! Ein langer und störungsfreier Betrieb kann nur gewährleistet werden, wenn die Installation und die Inbetriebnahme sachgerecht erfolgt ist. Vor der Inbetriebnahme dieses Produkts prüfen Sie dieses bitte auf äußerliche Schäden. Bei sichtbaren äußerlichen Beschädigungen wird von der Inbetriebnahme dringend abgeraten! Entfernen Sie bitte vor der Inbetriebnahme sämtliche Verpackungsmaterialien.

	Bitte beachten Sie vor der Montage dieses Produkts unbedingt die Sicherheitshinweise und technischen Angaben!
	Bitte verwenden Sie diese Geräte nur im Innenbereich. Für den Außenbereich sind diese Geräte nicht geeignet. Schützen Sie es vor Feuchtigkeit und Nässe, Spritzwasser oder Tropfen.
	Dieses Produkt darf nicht im Hausmüll entsorgt werden. Da Altgeräte wertvolle recyclingfähige Materialien enthalten, sollten sie einer Verwertung zugeführt werden, um der Umwelt bzw. der menschlichen Gesundheit nicht durch unkontrollierte Müllbeseitigung zu schaden. Bitte bringen Sie dieses Produkt am Ende seiner Lebensdauer zu einer Annahmestelle für Recycling von elektrischen und elektronischen Geräten. Bitte erfragen Sie diese Stellen bei Ihrer zuständigen kommunalen Verwaltung, den örtlichen Müllentsorgungsbetrieben oder bei Ihrem Händler.

**Lieferumfang:**

- 1 HF\_CEIL\_A
- Schrauben zur Befestigung (2 Stück)
- Dübel Ø 6mm (2 Stück)

Bitte lassen Sie die Installation dieses Produkts von einem Fachmann nach den jeweils geltenden Elektro- und Installationsvorschriften durchführen! Der Umbau dieses

Produkts ist nicht erlaubt. Bei unsachgemäßem Gebrauch dieses Produkts, durch die Verletzungen oder Schäden hervorgerufen werden, übernimmt der Hersteller keine Verantwortung! Eine andere Verwendung als beschrieben kann zur Beschädigung des Produkts führen. Damit sind Gefahren, wie z.B. elektrischer Schlag, Kurzschluss, Brand, etc. verbunden. Beachten Sie unbedingt die Sicherheitshinweise! Bitte achten Sie darauf, dass keine leicht entzündlichen Gegenstände in der Nähe des Produkts aufbewahrt werden. Dieses Produkt darf niemals in Räumen verwendet werden, in denen sich brennbare Gase, Dämpfe oder Stäube befinden. Bitte achten Sie darauf, dass das Produkt bei Inbetriebnahme vor starker Verschmutzung, Feuchtigkeit und starker Erwärmung geschützt ist. Damit der Gewährleistungsanspruch nicht erlischt, verwenden Sie bitte nur die mitgelieferten Einzelteile. Reparaturen dürfen nur von einem Fachmann durchgeführt werden und nur unter Verwendung von Originalersatzteilen! In gewerblichen Einrichtungen sind die Unfallverhütungsvorschriften des Verbandes der gewerblichen Berufsgenossenschaften für elektrische Anlagen und Betriebsmittel zu beachten. **Vorsicht:** Bei Beschädigung oder Kontakt mit Nässe schalten Sie das Produkt umgehend spannungsfrei und stellen Sie sicher, dass ein Wiedereinschalten nicht mehr möglich ist! Bitte halten Sie dieses Produkt von Kindern fern! **Achtung:** Die Verpackung enthält Kleinteile, die von Kindern verschluckt werden können! Bitte stellen Sie sicher, dass vor der Installation der Stromkreis über den Sicherungsautomaten des Sicherungskastens unterbrochen ist! Überprüfen Sie bitte mit Hilfe eines Spannungsprüfers, ob die Leitung spannungsfrei ist. Bitte stellen Sie sicher, dass der Stromkreis während der Installation nicht geschlossen wird.

### Reinigung

**Achtung:** Vor der Reinigung des Produkts unterbrechen Sie bitte den Stromkreis indem Sie den Sicherungsautomaten ausschalten bzw. die Sicherung herausdrehen. Vermeiden Sie bei der Reinigung unbedingt das Tragen von metallischem oder leitfähigem Schmuck wie Armbändern, Ketten, Ringen etc.! Bitte verwenden Sie zur Reinigung keine lösungsmittelhaltigen Reinigungsmittel.

### CE Konformitätserklärung

Dieses Produkt ist nach den unten aufgelisteten Richtlinien hergestellt worden:



- LVD 2014/35/EU
- EMC 2014/30/EU
- RoHS 2011/65/EU
- RED 2014/53/EU

### Consignes générales de sécurité

Nous vous remercions d'avoir opté pour un produit de la marque SEBSON. Veuillez lire attentivement le présent manuel avant la mise en service de ce produit. Un fonctionnement durable et sans accros ne peut être garanti que si l'installation et la mise en service sont effectuées de manière professionnelle. Conservez le manuel d'utilisation pour une consultation ultérieure!

Avant la mise en service du produit, vérifiez les éventuels dommages extérieurs. En cas de dommages extérieurs visibles, toute mise en service de l'éclairage avec prise de courant est vivement déconseillée!

Avant la mise en service, retirez toutes les matières d'emballage de l'éclairage avec prise de courant.

	Veillez impérativement prendre connaissance des consignes de sécurité et données techniques avant le montage de ce produit!
	Merci d'utiliser cet article uniquement dans les espaces intérieurs. Ce produit ne convient pas pour une utilisation extérieure. Protégez-la contre l'humidité et contre l'eau de jet ou les gouttelettes.
	Ce symbole sur l'appareil ou l'emballage indique que l'élimination d'un appareil en fin de vie peut polluer l'environnement. Ne pas jeter un appareil électrique ou électronique (et des piles éventuelles) parmi les déchets municipaux non sujets au tri sélectif ; une déchetterie traitera l'appareil en question. Renvoyer l'appareil à votre fournisseur ou à un service de recyclage local. Il convient de respecter la réglementation locale relative à la protection de l'environnement.

### Livraison:

- 1 HF\_CEIL\_A
- Vis pour fixer (2 vis)
- Cheville Ø 6mm (2 vis)

Veillez avoir recours à un professionnel pour l'installation de ce produit conformément à chacune des consignes d'installation et indications électriques! La conversion du produit est interdite. Le fabricant décline toute responsabilité en cas d'usage non professionnel de ce produit pouvant provoquer des blessures ou des dommages. Une autre utilisation que celle décrite peut entraîner une détérioration du produit. Des dangers, tels qu'un choc électrique, un court-circuit, un incendie etc. y sont liés. Respectez impérativement les consignes de sécurité! Veuillez noter qu'aucun objet légèrement inflammable ne doit être conservé à proximité du produit! Ne jamais utiliser ce produit dans des pièces qui comportant des gaz, des vapeurs ou des poussières inflammables. Notez que lors de la mise en service, le produit est protégé contre la saleté tenace, l'humidité et les températures trop élevées. Pour éviter l'extinction de la garantie, utilisez uniquement les pièces détachées contenues dans la livraison. Les réparations doivent être effectuées uniquement par un professionnel et seulement en utilisant les pièces détachées originales! Dans des établissements commerciaux, les prescriptions relatives à la prévention des accidents de l'association allemande des caisses de prévoyance des accidents pour les installations électriques et les moyens d'exploitation doivent être respectées. Tenir le produit hors de la portée des enfants et des animaux! **Attention:** L'emballage contient des petites pièces que les enfants et les animaux sont susceptibles d'avaler! Assurez-vous que le circuit électrique est coupé via le disjoncteur du boîtier à fusibles. Vérifiez à l'aide d'un testeur de tension que le conduit est hors tension. L'installation doit être effectuée sur la tension d'alimentation. L'installation doit être effectuée de manière professionnelle dans le respect des prescriptions et des conditions de raccordement usuelles du pays.

### Nettoyage

**Attention:** Avant tout nettoyage du produit, veuillez couper le courant électrique en éteignant le disjoncteur ou en dévissant le fusible. Lors du nettoyage, évitez impérativement de porter des bijoux métalliques ou conducteurs tels que des bracelets, des colliers, des bagues, etc. !Veuillez n'utiliser aucun produit nettoyant contenant des solvants.



## CE Déclaration de Conformité

Le produit a été fabriqué en respectant les directives suivantes:

- LVD 2014/35/EU
- EMC 2014/30/EU
- RoHS 2011/65/EU
- RED 2014/53/EU

### ES Indicaciones generales de seguridad

Gracias por comprar un producto de la marca SEBSON. Antes de utilizar este producto, lea atentamente las instrucciones. Sólo puede garantizarse un servicio largo y sin problemas si la instalación y puesta en servicio se llevan a cabo correctamente. ¡Guarde este manual para futuras consultas! ¡Antes de utilizar este producto, compruebe si existen daños exteriores. En caso de daños visibles, no se recomienda la puesta en servicio! Antes de la puesta en servicio, retire todos los materiales de embalaje.

	¡Antes del montaje del producto preste siempre atención a las advertencias de seguridad y a las indicaciones técnicas!
	Utilice este producto sólo en interiores. Este producto no se recomienda para exteriores! Proteger la alarma de lluvia y humedad, así como de salpicaduras o goteo.
	Este producto no debe desecharse con la basura doméstica. Dado que los dispositivos contienen materiales reciclables valiosos, deben ser enviados al reciclado, a fin de no dañar el medio ambiente o la salud humana con una eliminación incontrolada de residuos. Lleve este producto al final de su vida útil a un punto de recogida para el reciclaje de aparatos eléctricos y electrónicos. Averigüe estos sitios consultando a su autoridad municipal local, al servicio de recogida de residuos de su localidad o a su distribuidor. l'environment.

### Suministrado

- 1 HF\_CEIL\_A
- Tornillos de montaje (2 piezas)
- Espiga Ø 6mm (2 piezas)

¡La instalación de este producto debe ser realizada por un especialista de acuerdo con las normas vigentes sobre electricidad e instalación! No está permitido la conversión del producto. ¡En caso de uso inapropiado de este producto, que causara lesiones o daños, el fabricante no asume ninguna responsabilidad! Un uso diferente al descrito puede producir daños en el producto. Esto puede conllevar peligros tales como descarga eléctrica, cortocircuito, incendio, etc. ¡Siempre siga las instrucciones de seguridad! Asegúrese de que no haya objetos inflamables cerca del producto. ¡Asegúrese de que desde el inicio el producto esté protegido contra suciedad, humedad y calor excesivos! Para que no expire la garantía, utilice únicamente los elementos suministrados. ¡Las reparaciones sólo deben ser realizadas por un especialista y sólo con piezas de repuesto originales! En establecimientos comerciales se deben observar las normas de prevención de accidentes de las asociaciones profesionales para materiales y equipos eléctricos. ¡No deje este producto al alcance de los niños y animales! **Precaución:** El embalaje contiene piezas

pequeñas que pueden ser tragadas por niños y animales! Antes de la instalación, asegúrese de que se ha interrumpido el circuito de corriente a través del fusible automático de la caja de fusibles. Compruebe por medio de un comprobador de tensión si se la línea está sin tensión. Para la instalación, es necesario el trabajo en la red de tensión. La instalación debe ser llevada a cabo de manera profesional de acuerdo con las normas de instalación y las exigencias de conexión vigentes.

### Limpieza

**Precaución:** Antes de la limpieza del producto interrumpa el circuito eléctrico desconectando el fusible automático o el seguro. ¡Durante la limpieza evite llevar joyas metálicas o conductivas como pulseras, cadenas, anillos, etc.! No utilice para la limpieza ningún producto que contenga disolventes.



### Declaración de conformidad CE

El producto se ha preparado de conformidad con las directivas siguientes:

- LVD 2014/35/EU
- EMC 2014/30/EU
- RoHS 2011/65/EU
- RED 2014/53/EU

### IT Istruzioni generali di sicurezza

Grazie per aver scelto un prodotto del marchio SEBSON. Prima di utilizzare questo prodotto, leggere attentamente le istruzioni! Un funzionamento di lunga durata e senza anomalie può essere garantito solo se l'installazione e la messa in servizio vengono eseguite correttamente. Conservare queste istruzioni per riferimenti futuri! Prima di utilizzare questo prodotto, si prega di controllare che non vi siano danni esterni. Prima dell'uso, rimuovere tutti i materiali di confezionamento. In caso di danni esterni visibili, si sconsiglia fortemente di mettere in funzione l'apparecchio!

	Osservare assolutamente le indicazioni di sicurezza e le indicazioni tecniche prima del montaggio del presente prodotto!
	Si prega di utilizzare questo articolo esclusivamente in ambienti interni. Questo prodotto non è adatto all'uso in ambienti esterni! Proteggere dall'umidità e dagli spruzzi d'acqua o gocce.
	Questo prodotto non deve essere smaltito con i rifiuti domestici. Poiché i dispositivi contengono materiali riciclabili pregiati, dovrebbero essere inviati al riciclaggio, al fine di non danneggiare l'ambiente o la salute dell'uomo con uno smaltimento incontrollato dei rifiuti. Una volta divenuto inutilizzabile, si prega di portare il prodotto ad un punto di raccolta per il riciclaggio di apparecchiature elettriche ed elettroniche. Verificare l'ubicazione di tali siti presso gli uffici amministrativi locali, il servizio di smaltimento dei rifiuti locale o il rivenditore.

### Volume di fornitura

- 1 HF\_CEIL\_A
- Viti per il fissaggio (2 pezzi)

- Tassello Ø 6mm (2 pezzi)

Si prega di far eseguire l'installazione del presente prodotto da un tecnico competente secondo le rispettive disposizioni elettroniche e di installazione vigenti. Non è consentito rimodellare questo prodotto. Il produttore non si assume alcuna responsabilità in caso di uso improprio del prodotto che provochi lesioni o danni! Qualsiasi uso diverso da quello descritto sopra non è consentito e può danneggiare il prodotto. Sono inoltre compresi rischi quali scosse elettriche, corto circuito, incendio ecc. Osservare le istruzioni di sicurezza! Assicurarsi che nessun oggetto infiammabile si trovi nelle strette vicinanze del prodotto. Questo prodotto non deve essere utilizzato in ambienti in cui si trovino gas, vapori o polveri infiammabili. Si prega di assicurarsi che al momento della messa in funzione il prodotto sia protetto da sporcizia, umidità ed eccessivo riscaldamento. Per evitare di far decadere la garanzia, utilizzare solo i componenti in dotazione. Le riparazioni possono essere eseguite solo da un tecnico qualificato e utilizzando esclusivamente ricambi originali! Negli impianti commerciali, devono essere rispettate le norme antinfortunistiche delle associazioni professionali per i sistemi e le apparecchiature elettriche. Tenere il prodotto lontano dalla portata dei bambini. **Avvertenza:** la confezione contiene piccole parti che possono essere ingerite dai bambini! Prima dell'installazione, assicurarsi che il circuito sia interrotto tramite l'interruttore di circuito della scatola dei fusibili. Con l'aiuto di un tester di tensione, si prega di verificare che il cavo sia privo di tensione. Per l'installazione, è necessario intervenire sulla tensione di rete. L'installazione deve essere eseguita correttamente secondo le norme di installazione locali e le condizioni di collegamento.

#### **Pulizia**

**Attenzione:** Prima della pulizia del prodotto staccare la corrente spegnendo o svitando il salvavita. Durante la pulizia evitare assolutamente di indossare gioielli metallici o conduttori come braccialetti, collane, anelli ecc.! Non utilizzare per la pulizia detergenti contenenti solvente.

#### **Dichiarazione di conformità CE**

Questo prodotto è stato preparato secondo le seguenti direttive:

- LVD 2014/35/EU
- EMC 2014/30/EU
- RoHS 2011/65/EU
- RED 2014/53/EU