

**User manual/ Bedienungsanleitung/ Mode d'emploi/ Instrucciones de manejo/ Istruzioni per l'uso**

Model/ Modell/ Modèle/ Modelo/ Modello:

IR\_OUT\_B

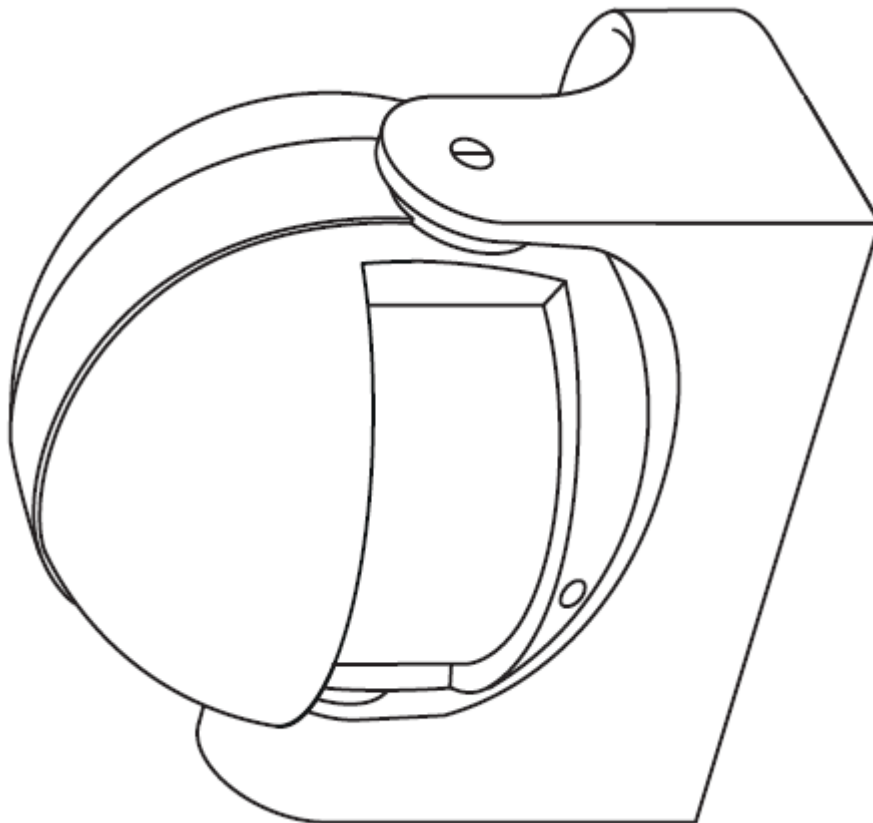

<b>Function of the movement/ Funktion des Bewegungsmelders/ Fonction du détecteur de mouvement/ Función del detector de movimientos / Funzione del rivelatore di movimento:</b>	
(UK)	Movements are detected by the sensor by sensing heat radiation. By wearing insulating clothing in winter, the motion detector cannot detect the heat radiation of the body. Excessively high room temperatures in the summer of over 30°C can also affect the detection of heat radiation.
(DE)	Bewegungen werden von dem Sensor durch Wahrnehmung von Wärmestrahlung erfasst. Durch das Tragen von isolierender Kleidung im Winter, kann es dazu führen, dass der Bewegungsmelder die Wärmestrahlung des Körpers nicht erfasst. Zu hohe Zimmertemperaturen im Sommer von über 30°C kann die Erfassung von Wärmestrahlungen ebenfalls beeinträchtigen.
(FR)	Les mouvements sont détectés par le capteur à la détection d'un rayonnement thermique. Un vêtement isolant en hiver peut empêcher le détecteur de mouvements de détecter le rayonnement thermique du corps. Une température ambiante trop élevée supérieure à 30°C en été peut perturber la détection des rayonnements thermiques.
(ES)	Los movimientos son detectados por el sensor a través de la percepción de radiación térmica. Puede suceder que el uso de ropa aislante en invierno pueda provocar que el detector de movimiento no detecte la radiación de calor del cuerpo. Las temperaturas demasiado altas de las habitaciones en verano de más de 30°C también pueden interferir la detección de la radiación térmica.
(IT)	I movimenti vengono rilevati dal sensore tramite la percezione di radiazione di calore. Indossare vestiti isolanti in inverno può causare il mancato rilevamento della radiazione di calore del corpo da parte del rivelatore di movimento. Anche temperature ambiente troppo elevate in estate al di sopra dei 30°C possono compromettere l'acquisizione di radiazione termica.

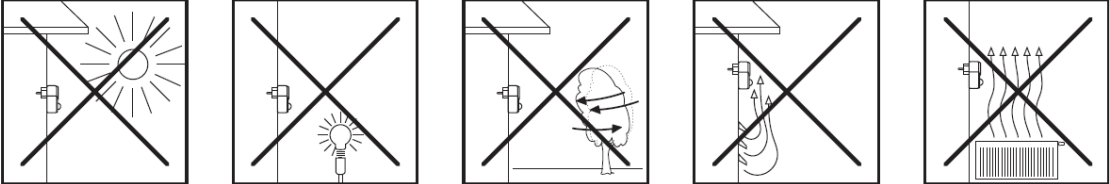
<b>Instruction for installation/ Hinweise zur Montage/ Instructions de montage/ Indicaciones sobre el montaje/ Indicazioni per il montaggio</b>	
	
(UK)	<ul style="list-style-type: none"> <li>▪ Mount this device not close to big metal surfaces or electronic devices like, e. g. to computers, monitors etc. This can reduce the detection area of the sensor!</li> <li>▪ Do not mount the sensor on metal-door frame or metal surfaces!</li> <li>▪ The device must not be placed in the immediate surroundings of warm springs as for example on surfaces which is shine on directly by sun or are installed close to heaters.</li> <li>▪ This device must not be installed near blower and ventilator</li> <li>▪ Do not install it in the beam area of luminaires!</li> </ul>
(DE)	<ul style="list-style-type: none"> <li>▪ Montieren Sie das Gerät nicht in der Nähe von großen Metallflächen oder elektronischen Geräten wie z.B. Computern, Monitoren etc. Dadurch kann die Erfassungsreichweite des Sensors eingeschränkt werden!</li> <li>▪ Befestigen Sie den Sensor nicht auf Metall-Türrahmen oder Metallflächen!</li> <li>▪ Installieren Sie das Gerät nicht in der unmittelbaren Umgebung von Wärmequellen wie z.B. auf Flächen, die direkt von der Sonne bestrahlt werden oder in der Nähe von Heizkörpern etc.!</li> <li>▪ Montieren Sie das Gerät nicht in der Nähe von Lüftern oder Ventilatoren!</li> <li>▪ Installieren Sie es nicht im Abstrahlbereich von Leuchten!</li> </ul>
(FR)	<ul style="list-style-type: none"> <li>▪ Ne montez pas l'appareil à proximité de grandes surfaces métalliques ou d'appareils électriques comme par ex. des ordinateurs, des écrans, etc. Cela pourrait entraîner une diminution de la portée de le capteur.</li> <li>▪ Ne fixez pas le capteur sur des cadres de portes métalliques ou des surfaces en métal!</li> <li>▪ Le capteur ne doit pas être installé à proximité directe des sources de chaleur comme par ex. des surfaces recevant les rayons du soleil ou à proximité de corps chauffants.</li> <li>▪ Par ailleurs, le capteur ne peut pas être installé à proximité de ventilateurs</li> </ul>

	<ul style="list-style-type: none"> <li>▪ Ne pas installer l'appareil dans la zone de faisceau des luminaires.</li> </ul>
ES	<ul style="list-style-type: none"> <li>▪ No monte el dispositivo cerca de superficies de metal grandes o dispositivos electrónicos tales como computadoras, monitores, etc. Se puede reducir el alcance el sensor.</li> <li>▪ ¡No monte el sensor en marcos de puertas de metal o superficies de metal!</li> <li>▪ El sensor no debe instalarse en las inmediaciones de fuentes de calor como, por ejemplo, superficies que estén expuestas directamente al sol o cerca de un radiador. Además, el sensor no puede ser montado cerca de ventiladores</li> <li>▪ No lo instale en la zona del haz de las luminarias!</li> </ul>
IT	<ul style="list-style-type: none"> <li>▪ Non installare il dispositivo in prossimità di grandi superfici metalliche o di apparecchi elettronici, come ad esempio computer, monitor, ecc. Ciò può ridurre la portata il sensor.</li> <li>▪ Non fissare il sensore su telai di porte in metallo o su superfici metalliche!</li> <li>▪ Il sensore non deve essere installato nelle immediate vicinanze di fonti di calore, come ad esempio su superfici che vengono illuminate direttamente dal sole, o in prossimità di radiatori.</li> <li>▪ Inoltre, il sensore non può essere installato vicino a ventole e ventilatori!</li> <li>▪ Non installarlo nell'area del fascio di luce degli apparecchi di illuminazione!</li> </ul>



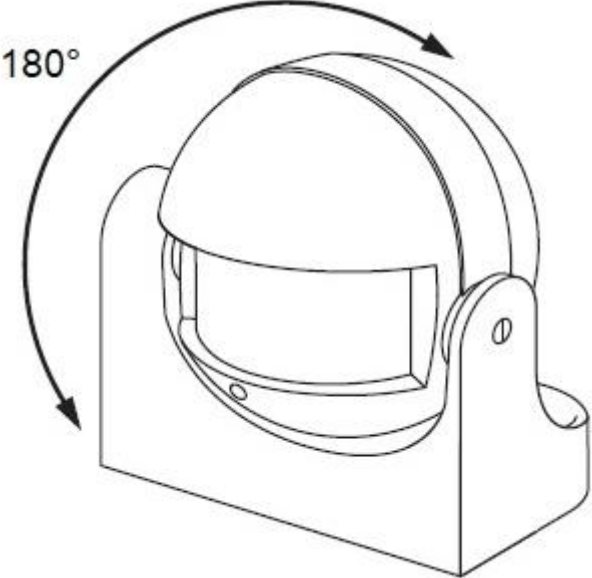

**Adjustment possibilities of the sensor/ Einstellmöglichkeiten des Sensors/ Des possibilités de réglage du capteur/ Posibilidades de ajuste del sensor/ Possibilità di regolazione del sensore**

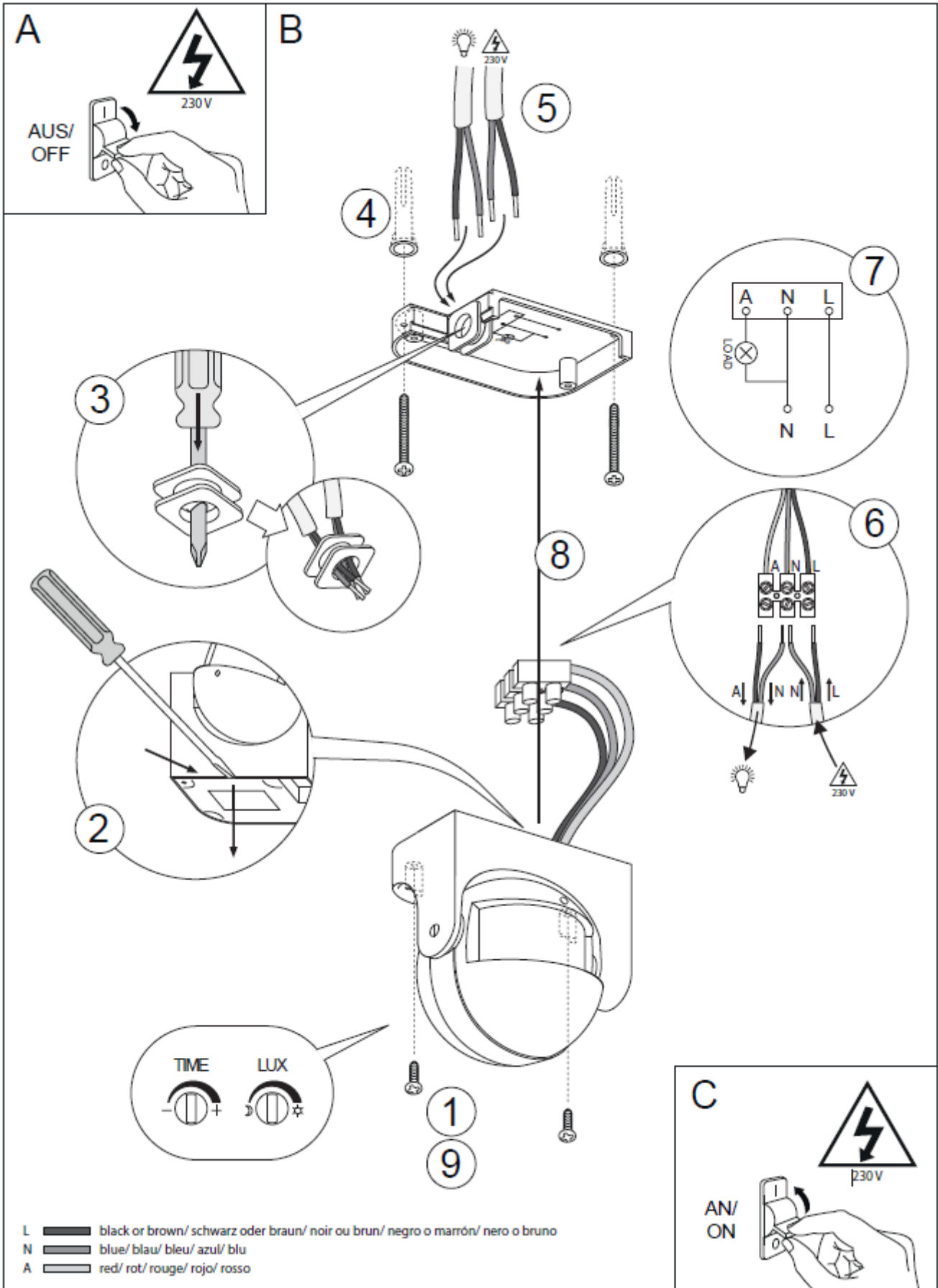
	UK	The sensor head can be adjusted 180° vertically.
	DE	Der Sensorkopf ist um 180° vertikal justierbar.
	FR	La tête du capteur est réglable en hauteur de 180°.
	ES	El cabezal del sensor es ajustable 180° verticalmente.
	IT	La testa del sensore è regolabile 180° verticalmente.

**Mounting/ Montage/ Montaje/ Montaggio:**

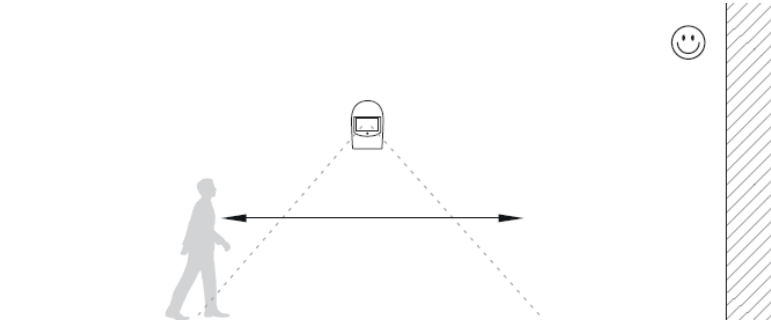

**Installation recommendations/ Montageempfehlung/ Recommandation de montage/  
Recomendaciones de montaje/ Consigli per il montaggio**

	<p><b>UK</b></p> <p>To ensure optimum sensitivity of the sensor, install the device in the room in such a way that the movements are transversely to the device. Movements that are directly to and from the device are less well detected.</p>
	<p><b>DE</b></p> <p>Damit eine optimale Empfindlichkeit des Sensors gewährleistet werden kann, montieren Sie das Gerät so an der Wand oder Decke, so dass Bewegungen quer zum Gerät erfolgen. Bewegungen die direkt zum und weg vom Gerät erfolgen, werden weniger gut erfasst.</p>
	<p><b>FR</b></p> <p>Afin de pouvoir garantir une sensibilité optimale du capteur, montez le dispositif sur le mur ou au plafond afin que les mouvements atteignent le capteur de manière transversale. Les mouvements s'effectuant directement vers et à quelques pas de l'appareil sont moins bien détectés.</p>
	<p><b>ES</b></p> <p>Para poder garantizar una sensibilidad óptima del sensor, monte el equipo en la pared o en el techo de tal forma que los movimientos se produzcan de forma transversal al equipo. Los movimientos que van y salen directamente del dispositivo no se registran tan bien.</p>
	<p><b>IT</b></p> <p>I movimenti che avvengono direttamente verso l'apparecchio o a partire da esso vengono rilevati meno bene. Per poter garantire un'ottimale sensibilità del sensore, montate il dispositivo sul muro o sul tetto in modo che i movimenti avvengano trasversalmente al dispositivo.</p>

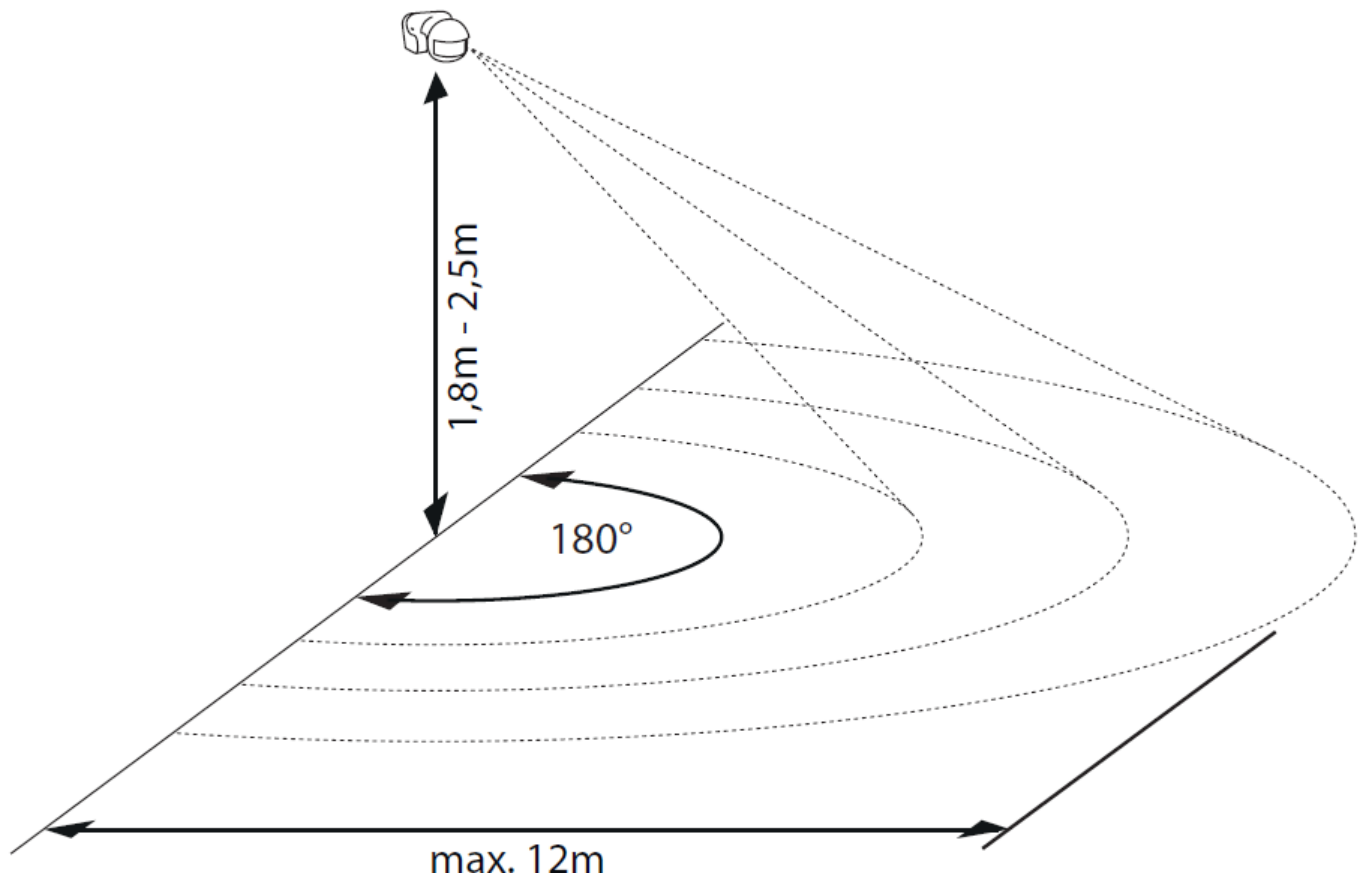
**Detection area/ Erfassungsreichweite/ Distance de détection/ Espacio de detección/ Portata di rilevamento:**

(UK)	The detection range of the motion detector is approx. 12m and 180° (free area) at a mounting height of 1,8-2,5m on the wall. In closed rooms the detection distance can be lower, according to room layout. .
(DE)	Die Erfassungsreichweite des Bewegungsmelders beträgt max. 12m und 180° (auf freier Fläche) bei einer Montagehöhe von 1,8-2,5m an der Wand. In geschlossenen Räumen kann die Erfassungsreichweite, je nach Raumaufteilung, geringer sein.
(FR)	La portée du détecteur de mouvement est de max. 12m environ et de 180° (sur une zone dégagée) pour une hauteur d'installation de 1,8 à 2,5m sur le mur. Dans des pièces fermées, la distance de détection peut diminuer selon l'agencement de la pièce.
(ES)	El radio de alcance de registro del detector de movimientos es de aprox. 12m y 180° (en una superficie plana) a una altura de montaje de 1,8-2,5m en la pared. En espacios cerrados, la zona de detección puede ser menor, dependiendo de la distribución de las cuartos.
(IT)	La portata di rilevamento del sensore di movimento è di max. 12m e 180° (su superficie libera) a un'altezza di montaggio di 1,8-2,5m alla parete. In spazi chiusi, la portata di rilevamento può diminuire, a seconda della conformazione della stanza.

**Time setting (switching off delay)/ Zeiteinstellung (Ausschaltverzögerung)/ Réglage de la durée (retard de mise à l'arrêt)/ Temporización (retardo de apagado)/ Timing (spegnimento ritardato):**

<p><b>TIME</b></p> 	(UK)	The duration of the operating time can be set continuously from approx. 10s to 7min. The timer is restarted if a movement from the sensor is detected before the set time has elapsed.
	(DE)	Die Dauer der Betriebszeit kann stufenlos von ca. 10s bis 7min eingestellt werden. Die Zeituhr wird erneut gestartet wenn vor Ablauf der eingestellten Zeit eine Bewegung vom Sensor erfasst wird.
	(FR)	La durée de fonctionnement peut être réglée en continu de 10s. à 7min. environ. La minuterie se remet à zéro lorsqu'un mouvement est détecté par le capteur avant que le temps fixé soit écoulé.
	(ES)	La duración del tiempo de operación puede ajustarse de forma continua desde aprox. 10seg. a 7min. El cronómetro se vuelve a iniciar cuando el sensor detecta un movimiento antes de que pase el tiempo ajustado.
	(IT)	La durata di funzionamento può essere regolata in continuo da circa 10s fino a 7 minuti. L'orologio si riavvia se il sensore rileva un movimento prima dello scadere del tempo impostato.

**Sensitivity when switching (with regard to the ambient brightness)/ Einschaltempfindlichkeit (bzgl. der Umgebungshelligkeit)/ Sensibilité d'allumage (concernant la luminosité ambiante)/ Sensibilidad de encendido (respecto a la luminosidad del entorno)/ Sensibilità di attivazione (rispetto alla luminosità dell'ambiente):**



<p><b>LUX</b></p> 	(UK)	This setting control can be used to regulate the switch-on sensitivity of this unit depending on the ambient brightness (between 3 and 2.000LUX).
	(DE)	Mit Hilfe dieses Einstellreglers lässt sich die Einschaltempfindlichkeit dieses Geräts in Abhängigkeit zur Umgebungshelligkeit (im Bereich zwischen 3 und 2.000LUX) regulieren.
	(FR)	Grâce à ce régulateur, la sensibilité d'enclenchement de cet appareil peut être réglée en fonction de la luminosité ambiante (entre 3 et 2 000LUX).
	(ES)	Con ayuda de este regulador de ajuste, se puede regular la sensibilidad de encendido de este dispositivo en función de la claridad del ambiente (en un rango de entre 3 y 2.000LUX).
	(IT)	Con l'aiuto di questo regolatore, è possibile regolare la sensibilità di attivazione dell'apparecchio secondo la luminosità dell'ambiente (in un intervallo tra i 3 e i 2.000LUX).

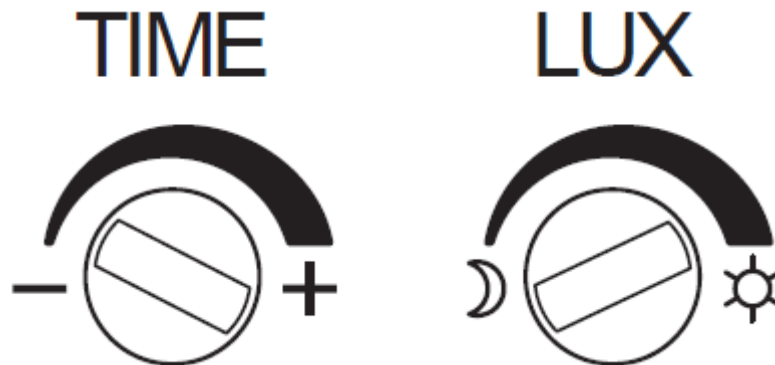

**Function test/ Funktionstest/ Contrôle de fonction/ Control de funciones/ Controllo di funzionamento:**

<p>UK</p>	<p>Please ensure that the motion detector is not obscured. Please ensure that the coverage area is not restricted by items such as through large furniture. To set the detection range and the daylight test, turn the two knobs to the positions shown. The motion detector is activated after a warm-up phase of approx. 30s. If no further movement takes place in the sensing area of the sensor, the sensor switches off.</p>
<p>DE</p>	<p>Bitte stellen Sie sicher, dass der Bewegungsmelder nicht verdeckt ist. Bitte achten Sie darauf, dass der Erfassungsbereich nicht durch Gegenstände eingeschränkt wird, wie z.B. durch große Möbel. Zur Einstellung des Erfassungsbereichs und für den Funktionstest bei Tageslicht drehen Sie die beiden Regler auf die abgebildeten Positionen. Nach einer Aufwärmphase von ca. 30s wird der Bewegungsmelder aktiviert. Wenn keine weitere Bewegung im Erfassungsraum des Sensors erfolgt, schaltet sich der Sensor aus.</p>
<p>FR</p>	<p>Faire attention à ce que le détecteur de mouvement ne soit pas masqué par. Faire attention à ce que la zone de détection ne soit pas restreinte par d'autres objets tel du mobilier de grande taille. Pour ajuster la zone de détection et pour tester le fonctionnement de l'appareil lorsqu'il fait jour, tournez les deux régulateurs sur les positions décrites. Après une phase de chauffe d'env. 30s, le détecteur de mouvement est activé. Si aucun autre mouvement ne se produit dans le champ optique du capteur, celui-ci s'éteint.</p>
<p>ES</p>	<p>Asegúrese de que no se cubra el detector de movimientos. Preste atención a que el rango de registro no se vea limitado por objetos, por ejemplo muebles grandes. Para ajustar el rango de registro y probar el funcionamiento con luz diurna, gire el regulador a las posiciones representadas. Tras una fase de calentamiento de aprox. 30 segundos se activará el sensor de movimiento. Si no se produce ningún movimiento más en la zona de detección del sensor, este se desactiva.</p>
<p>IT</p>	<p>Assicurarsi che il rilevatore di movimento non venga coperto da altri dispositivi quali. Assicurarsi inoltre che il raggio d'azione non venga limitato da altri oggetti come ad esempio grossi mobili. Per impostare l'area di rilevamento e per effettuare un test di funzionamento con luce diurna, ruotare i due regolatori portandoli alle posizioni illustrate. Dopo una pausa di riscaldamento di circa 30 secondi il rilevatore di movimento è attivo. Se non avvengono ulteriori movimenti nella zona di rilevamento del sensore, il sensore si spegne.</p>



<b>Technical Data/ Technische Daten/ Données techniques/ Especificaciones técnicas/ Dati tecnici:</b>	
<b>Operating voltage/ Betriebsspannung/ Alimentation/ Voltaje nominal/ Tensione di esercizio:</b>	220 -240V AC 50Hz
<b>Maximum power consumption/ maximale Leistungsaufnahme/ Consommation d'énergie maximale/ Máximo consumo de energía/ Consumo massimo di energia:</b>	Max. 1.200W 
	Max. 300W 
<b>Consumption in standby/ Verbrauch im Standby-Betrieb/ Consommation en veille/ El consumo en modo de espera/ Consumo in stand-by:</b>	<0,5W
<b>Electrical protection/ Schutzart/ Protección eléctrica/ Protección eléctrica/ Protezione elettrica:</b>	IP44
<b>Protection class/ Schutzklasse/ Classe de protection/ Clase de protección/ Classe di protezione:</b>	II
<b>Detection moving speed/ Bewegungserfassungsgeschwindigkeit/ Vitesse de déplacement de detection/ Velocidad de detección/ Velocità di movimento rilevamento:</b>	0,6-1,5m/s
<b>Ambient temperature/ Umgebungstemperatur/ Température ambiante/ Temperatura ambiente:</b>	-20° ~ +40°C
<b>Humidity/ Luftfeuchtigkeit/ Humidité/ Humedad/ Umidità:</b>	<93%



<b>Possibilities of adjustments/ Einstellmöglichkeiten/ Possibilités de réglage/ Ajustes posibilidad de configuración/ Ajustes possibilità di impostazione:</b>	
<b>Detection area/ Erfassungsreichweite/ Distance de détection/ Espacio de detección/ Portata di rilevamento:</b>	Max. 12m/ 180° (<24°C)
<b>Ambient brightness/ Umgebungshelligkeit/ Luminosité ambiante/ Luminosidad del entorno/ Luminosità dell'ambiente:</b>	<3-2.000LUX
<b>Time setting (switching off delay)/ Zeiteinstellung (Ausschaltverzögerung)/ Réglage de la durée (retard de mise à l'arrêt)/ Temporización (retardo de apagado)/ Timing (spagnimento ritardato):</b>	Min.10s +/- 3s - Max.7min +/-2min

**UK General safety information**

Thank you for choosing a product of SEBSON. Please read the instructions carefully and keep them for looking up before start-up this product. A long and failure-free operation can only be guaranteed if the installation and start-up is done properly.

Before starting up this product, please check for external damage. In case of visible external damage we immediately dis-advise the start-up of this product!

Please remove all packaging material of this product before the first start-up.

	Please observe the safety instructions and technical data before installing this product!
	This product is suited for indoor- and outdoor-use.
	This product may not be disposed of with household waste. At the end of its useful life, the product must be returned to a point of acceptance for the recycling of electric and electronic device. Please ask your local municipality for the point of acceptance! As the devices contain valuable recyclable materials, they should be sent for recycling, in order not to harm the environment or human health from uncontrolled waste disposal.

Scope of delivery:

- 1 IR\_OUT\_B
- Screws for fixing (2 pieces)
- Dowels Ø 6mm (2 pieces)

The installation of this product may be done only by a qualified person according the valid regulations for electrical installation. The remodeling of this product is not allowed! The manufacture does not accept any responsibility for injuries or damage resulting from improper use of this product! Any other use than the description may result in damage to the product. So the dangers are such as electric shock, short circuit, fire etc. Please read the safety instructions necessarily! Please make sure that no flammable objects/materials are kept near the lamp. This product must never be used in rooms where flammable gases, vapors or dusts. Before start-up this product please make sure that the product is protected from heavy dirt, dampness and warming! In order that the warranty claim does not expire please use only the supplied items. Repairs may only be done by an expert and only by using original spare parts! In commercial institutions, the accident prevention regulations of the professional trade association for electrical equipment and facilities must be adhered to. Please read the safety instructions necessarily. Please keep this product away from children. *Caution:* The packaging contains small parts that can be swallowed by children! Before installing please make sure that the circuit is interrupted through the circuit breaker of the fuse box! Check by using a voltage tester if the line is de-energized. For installation, the work on the mains voltage is required. Please remove the associated mains fuse or deactivate the switch fuse! Make sure that the current circuit will not closed during the installation!

Cleaning

*Caution:* Before start cleaning the product please interrupt the current circuit by switching off the circuit breaker or unscrew the fuse. Please do not use solvent-containing cleaner for cleaning. Please avoid in cleaning the wearing of metallic or conductive jewelry such as bracelets, necklaces, rings etc.



**CE Declaration of Conformity**

This product has been prepared according to the listed below guidelines.

- LVD 2014/35/EU
- EMC 2014/30/EU
- RoHS 2011/65/EU

**DE Allgemeine Sicherheitshinweise**

Vielen Dank, dass Sie sich für ein Produkt der Marke SEBSON entschieden haben. Vor der Inbetriebnahme lesen Sie sich bitte die Anleitung zur Montage gründlich durch und bewahren Sie diese zum Nachschlagen auf! Ein langer und störungsfreier Betrieb kann nur gewährleistet werden, wenn die Installation und die Inbetriebnahme sachgerecht erfolgt ist. Vor der Inbetriebnahme dieses Produkts prüfen Sie dieses bitte auf äußerliche Schäden. Bei sichtbaren äußerlichen Beschädigungen wird von der Inbetriebnahme dringend abgeraten! Entfernen Sie bitte vor der Inbetriebnahme sämtliche Verpackungsmaterialien.

	Bitte beachten Sie vor der Montage dieses Produkts unbedingt die Sicherheitshinweise und technischen Angaben!
	Dieser Artikel kann im Innen- und Außenbereich verwendet werden!
	Dieses Produkt darf nicht im Hausmüll entsorgt werden. Da Altgeräte wertvolle recyclingfähige Materialien enthalten, sollten sie einer Verwertung zugeführt werden, um der Umwelt bzw. der menschlichen Gesundheit nicht durch unkontrollierte Müllbeseitigung zu schaden. Bitte bringen Sie dieses Produkt am Ende seiner Lebensdauer zu einer Annahmestelle für Recycling von elektrischen und elektronischen Geräten. Bitte erfragen Sie diese Stellen bei Ihrer zuständigen kommunalen Verwaltung, den örtlichen Müllentsorgungsbetrieben oder bei Ihrem Händler.

**Lieferumfang:**

- 1 IR\_OUT\_B
- Schrauben zur Befestigung (2 Stück)
- Dübel Ø 6mm (2 Stück)

Bitte lassen Sie die Installation dieses Produkts von einem Fachmann nach den jeweils geltenden Elektro- und Installationsvorschriften durchführen! Der Umbau dieses

Produkts ist nicht erlaubt. Bei unsachgemäßem Gebrauch dieses Produkts, durch die Verletzungen oder Schäden hervorgerufen werden, übernimmt der Hersteller keine Verantwortung! Eine andere Verwendung als beschrieben kann zur Beschädigung des Produkts führen. Damit sind Gefahren, wie z.B. elektrischer Schlag, Kurzschluss, Brand, etc. verbunden. Beachten Sie unbedingt die Sicherheitshinweise! Bitte achten Sie darauf, dass keine leicht entzündlichen Gegenstände in der Nähe des Produkts aufbewahrt werden. Dieses Produkt darf niemals in Räumen verwendet werden, in denen sich brennbare Gase, Dämpfe oder Stäube befinden. Bitte achten Sie darauf, dass das Produkt bei Inbetriebnahme vor starker Verschmutzung, Feuchtigkeit und starker Erwärmung geschützt ist. Damit der Gewährleistungsanspruch nicht erlischt, verwenden Sie bitte nur die mitgelieferten Einzelteile. Reparaturen dürfen nur von einem Fachmann durchgeführt werden und nur unter Verwendung von Originalersatzteilen! In gewerblichen Einrichtungen sind die Unfallverhütungsvorschriften des Verbandes der gewerblichen Berufsgenossenschaften für elektrische Anlagen und Betriebsmittel zu beachten. **Vorsicht:** Bei Beschädigung oder Kontakt mit Nässe schalten Sie das Produkt umgehend spannungsfrei und stellen Sie sicher, dass ein Wiedereinschalten nicht mehr möglich ist! Bitte halten Sie dieses Produkt von Kindern fern! **Achtung:** Die Verpackung enthält Kleinteile, die von Kindern verschluckt werden können! Bitte stellen Sie sicher, dass vor der Installation der Stromkreis über den Sicherungsautomaten des Sicherungskastens unterbrochen ist! Überprüfen Sie bitte mit Hilfe eines Spannungsprüfers, ob die Leitung spannungsfrei ist. Bitte stellen Sie sicher, dass der Stromkreis während der Installation nicht geschlossen wird.

#### Reinigung:

**Achtung:** Vor der Reinigung des Produkts unterbrechen Sie bitte den Stromkreis indem Sie den Sicherungsautomaten ausschalten bzw. die Sicherung herausdrehen. Vermeiden Sie bei der Reinigung unbedingt das Tragen von metallischem oder leitfähigem Schmuck wie Armbändern, Ketten, Ringen etc.! Bitte verwenden Sie zur Reinigung keine lösungsmittelhaltigen Reinigungsmittel.

#### CE Konformitätserklärung

Dieses Produkt ist nach den unten aufgelisteten Richtlinien hergestellt worden:



- LVD 2014/35/EU
- EMC 2014/30/EU
- RoHS 2011/65/EU

#### **Consignes générales de sécurité**

Nous vous remercions d'avoir opté pour un produit de la marque SEBSON. Veuillez lire attentivement le présent manuel avant la mise en service de ce produit. Un fonctionnement durable et sans accros ne peut être garanti que si l'installation et la mise en service sont effectuées de manière professionnelle. Conservez le manuel d'utilisation pour une consultation ultérieure!

Avant la mise en service du produit, vérifiez les éventuels dommages extérieurs. En cas de dommages extérieurs visibles, toute mise en service de l'éclairage avec prise de courant est vivement déconseillée!

Avant la mise en service, retirez toutes les matières d'emballage de l'éclairage avec prise de courant.

	Veuillez impérativement prendre connaissance des consignes de sécurité et données techniques avant le montage de ce produit!
	Ce produit est adapté pour une utilisation en intérieur et en extérieur.
	Ce symbole sur l'appareil ou l'emballage indique que l'élimination d'un appareil en fin de vie peut polluer l'environnement. Ne pas jeter un appareil électrique ou électronique (et des piles éventuelles) parmi les déchets municipaux non sujets au tri sélectif ; une déchetterie traitera l'appareil en question. Renvoyer l'appareil à votre fournisseur ou à un service de recyclage local. Il convient de respecter la réglementation locale relative à la protection de l'environnement.

#### Livraison:

- 1 IR\_OUT\_B
- Vis pour fixer (2 vis)
- Cheville Ø 6mm (2 vis)

Veuillez avoir recours à un professionnel pour l'installation de ce produit conformément à chacune des consignes d'installation et indications électriques! La conversion du produit est interdite. Le fabricant décline toute responsabilité en cas d'usage non professionnel de ce produit pouvant provoquer des blessures ou des dommages. Une autre utilisation que celle décrite peut entraîner une détérioration du produit. Des dangers, tels qu'un choc électrique, un court-circuit, un incendie etc. y sont liés. Respectez impérativement les consignes de sécurité! Veuillez noter qu'aucun objet légèrement inflammable ne doit être conservé à proximité du produit! Ne jamais utiliser ce produit dans des pièces qui comportant des gaz, des vapeurs ou des poussières inflammables. Notez que lors de la mise en service, le produit est protégé contre la saleté tenace, l'humidité et les températures trop élevées. Pour éviter l'extinction de la garantie, utilisez uniquement les pièces détachées contenues dans la livraison. Les réparations doivent être effectuées uniquement par un professionnel et seulement en utilisant les pièces détachées originales! Dans des établissements commerciaux, les prescriptions relatives à la prévention des accidents de l'association allemande des caisses de prévoyance des accidents doivent être respectées. Tenir le produit hors de la portée des enfants et des animaux! **Attention:** L'emballage contient des petites pièces que les enfants et les animaux sont susceptibles d'avaler! Assurez-vous que le circuit électrique est coupé via le disjoncteur du boîtier à fusibles. Vérifiez à l'aide d'un testeur de tension que le conduit est hors tension. L'installation doit être effectuée sur la tension d'alimentation. L'installation doit être effectuée de manière professionnelle dans le respect des prescriptions et des conditions de raccordement usuelles du pays.

#### Nettoyage

**Attention:** Avant tout nettoyage du produit, veuillez couper le courant électrique en éteignant le disjoncteur ou en dévissant le fusible. Lors du nettoyage, évitez impérativement de porter des bijoux métalliques ou conducteurs tels que des bracelets, des colliers, des bagues, etc. !Veuillez n'utiliser aucun produit nettoyant contenant des solvants.



### CE Déclaration de Conformité

Le produit a été fabriqué en respectant les directives suivantes:

- LVD 2014/35/EU
- EMC 2014/30/EU
- RoHS 2011/65/EU

### Indicaciones generales de seguridad

Gracias por comprar un producto de la marca SEBSON. Antes de utilizar este producto, lea atentamente las instrucciones. Sólo puede garantizarse un servicio largo y sin problemas si la instalación y puesta en servicio se llevan a cabo correctamente. ¡Guarde este manual para futuras consultas! ¡Antes de utilizar este producto, compruebe si existen daños exteriores. En caso de daños visibles, no se recomienda la puesta en servicio! Antes de la puesta en servicio, retire todos los materiales de embalaje.

	¡Antes del montaje del producto preste siempre atención a las advertencias de seguridad y a las indicaciones técnicas!
	Este producto es adecuado para el uso en interiores y al aire libre.
	Este producto no debe desecharse con la basura doméstica. Dado que los dispositivos contienen materiales reciclables valiosos, deben ser enviados al reciclado, a fin de no dañar el medio ambiente o la salud humana con una eliminación incontrolada de residuos. Lleve este producto al final de su vida útil a un punto de recogida para el reciclaje de aparatos eléctricos y electrónicos. Averigüe estos sitios consultando a su autoridad municipal local, al servicio de recogida de residuos de su localidad o a su distribuidor. l'environnement.

### Suministrado

- 1 IR\_OUT\_B
- Tornillos de montaje (2 piezas)
- Espiga Ø 6mm (2 piezas)

¡La instalación de este producto debe ser realizada por un especialista de acuerdo con las normas vigentes sobre electricidad e instalación! No está permitido la conversión del producto. ¡En caso de uso inapropiado de este producto, que causara lesiones o daños, el fabricante no asume ninguna responsabilidad! Un uso diferente al descrito puede producir daños en el producto. Esto puede conllevar peligros tales como descarga eléctrica, cortocircuito, incendio, etc. ¡Siempre siga las instrucciones de seguridad! Asegúrese de que no haya objetos inflamables cerca del producto. ¡Asegúrese de que desde el inicio

el producto esté protegido contra suciedad, humedad y calor excesivos! Para que no expire la garantía, utilice únicamente los elementos suministrados. ¡Las reparaciones sólo deben ser realizadas por un especialista y sólo con piezas de repuesto originales! En establecimientos comerciales se deben observar las normas de prevención de accidentes de las asociaciones profesionales para materiales y equipos eléctricos. ¡No deje este producto al alcance de los niños y animales! **Precaución:** El embalaje contiene piezas pequeñas que pueden ser tragadas por niños y animales! Antes de la instalación, asegúrese de que se ha interrumpido el circuito de corriente a través del fusible automático de la caja de fusibles. Compruebe por medio de un comprobador de tensión si se la línea está sin tensión. Para la instalación, es necesario el trabajo en la red de tensión. La instalación debe ser llevada a cabo de manera profesional de acuerdo con las normas de instalación y las exigencias de conexión vigentes.

### Limpieza

**Precaución:** Antes de la limpieza del producto interrumpa el circuito eléctrico desconectando el fusible automático o el seguro. ¡Durante la limpieza evite llevar joyas metálicas o conductivas como pulseras, cadenas, anillos, etc.! No utilice para la limpieza ningún producto que contenga disolventes.



### Declaración de conformidad CE

El producto se ha preparado de conformidad con las directivas siguientes:

- LVD 2014/35/EU
- EMC 2014/30/EU
- RoHS 2011/65/EU

### Istruzioni generali di sicurezza

Grazie per aver scelto un prodotto del marchio SEBSON. Prima di utilizzare questo prodotto, leggere attentamente le istruzioni! Un funzionamento di lunga durata e senza anomalie può essere garantito solo se l'installazione e la messa in servizio vengono eseguite correttamente. Conservare queste istruzioni per riferimenti futuri! Prima di utilizzare questo prodotto, si prega di controllare che non vi siano danni esterni. Prima dell'uso, rimuovere tutti i materiali di confezionamento. In caso di danni esterni visibili, si sconsiglia fortemente di mettere in funzione l'apparecchio!

	Osservare assolutamente le indicazioni di sicurezza e le indicazioni tecniche prima del montaggio del presente prodotto!
	Questo prodotto è adatto per uso interno ed esterno.
	Questo prodotto non deve essere smaltito con i rifiuti domestici. Poiché i dispositivi contengono materiali riciclabili pregiati, dovrebbero essere inviati al riciclaggio, al fine di non danneggiare l'ambiente o la salute dell'uomo con uno smaltimento incontrollato dei rifiuti. Una volta divenuto inutilizzabile, si prega di portare il prodotto ad un punto di raccolta per il riciclaggio di apparecchiature

	elettriche ed elettroniche. Verificare l'ubicazione di tali siti presso gli uffici amministrativi locali, il servizio di smaltimento dei rifiuti locale o il rivenditore.
--	---

#### **Volume di fornitura**

- 1 IR\_OUT\_B
- Viti per il fissaggio (2 pezzi)
- Tassello Ø 6mm (2 pezzi)

Si prega di far eseguire l'installazione del presente prodotto da un tecnico competente secondo le rispettive disposizioni elettroniche e di installazione vigenti. Non è consentito rimodellare questo prodotto. Il produttore non si assume alcuna responsabilità in caso di uso improprio del prodotto che provochi lesioni o danni! Qualsiasi uso diverso da quello descritto sopra non è consentito e può danneggiare il prodotto. Sono inoltre compresi rischi quali scosse elettriche, corto circuito, incendio ecc. Osservare le istruzioni di sicurezza! Assicurarsi che nessun oggetto infiammabile si trovi nelle strette vicinanze del prodotto. Questo prodotto non deve essere utilizzato in ambienti in cui si trovino gas, vapori o polveri infiammabili. Si prega di assicurarsi che al momento della messa in funzione il prodotto sia protetto da sporcizia, umidità ed eccessivo riscaldamento. Per evitare di far decadere la garanzia, utilizzare solo i componenti in dotazione. Le riparazioni possono essere eseguite solo da un tecnico qualificato e utilizzando esclusivamente ricambi originali! Negli impianti commerciali, devono essere rispettate le norme antinfortunistiche delle associazioni professionali per i sistemi e le apparecchiature elettriche. Tenere il prodotto lontano dalla portata dei bambini. **Avvertenza:** la confezione contiene piccole parti che possono essere ingerite dai bambini!

Prima dell'installazione, assicurarsi che il circuito sia interrotto tramite l'interruttore di circuito della scatola dei fusibili. Con l'aiuto di un tester di tensione, si prega di verificare che il cavo sia privo di tensione. Per l'installazione, è necessario intervenire sulla tensione di rete. L'installazione deve essere eseguita correttamente secondo le norme di installazione locali e le condizioni di collegamento.

#### **Pulizia**

**Attenzione:** Prima della pulizia del prodotto staccare la corrente spegnendo o svitando il salvavita. Durante la pulizia evitare assolutamente di indossare gioielli metallici o conduttori come braccialetti, collane, anelli ecc.! Non utilizzare per la pulizia detergenti contenenti solvente.

#### **Dichiarazione di conformità CE**

Questo prodotto è stato preparato secondo le seguenti direttive.

- LVD 2014/35/EU
- EMC 2014/30/EU
- RoHS 2011/65/EU