

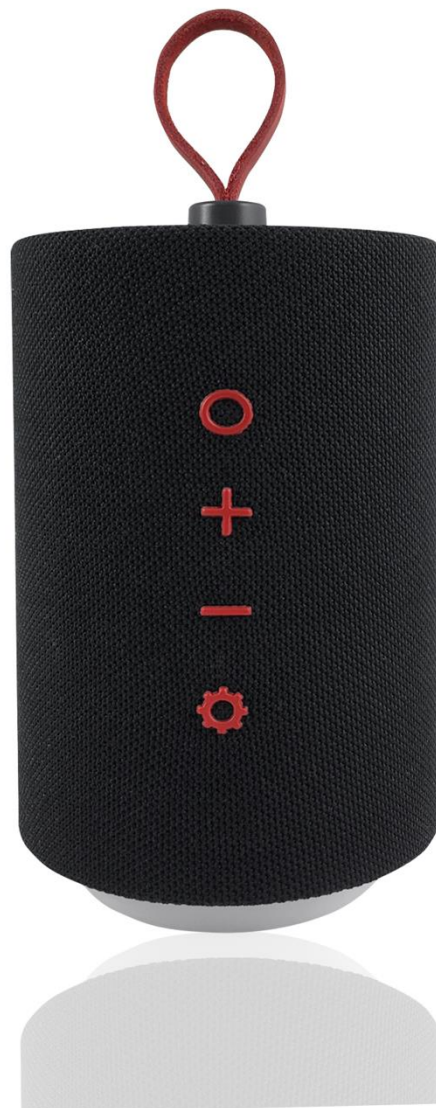

Bedienungsanleitung

Tragbarer Bluetooth-Lautsprecher mit LED-Licht



Produktnummer: EP18163

PACKUNGSIHALT

Bevor Sie das Gerät benutzen, vergewissern Sie sich bitte, dass die folgenden Gegenstände in der Packung enthalten sind:

Anzahl	Zubehör	Bemerkung
1	Bluetooth-Lautsprecher	Akku integriert
1	Ladekabel	USB 5V/1000mA
1	AUX-Audiokabel	-
1	Anleitung	-

TECHNISCHE DATEN

Frequenz	100Hz-20KHz
Output	5 Watt * 1
Unterstützte Audioformate	MP3, WAV
SD- / TF-Karte	bis 32 GB
Empfindlichkeit	83dB +-2dB
Bluetoothversion	V5.0
Bluetooth-Übertragungsbereich	≤ 10m
Bluetooth-Arbeitsstromverbrauch	< 30mA
Bluetooth-Stand-by-Verbrauch	< 15mA
Bluetooth-Übertragungsfrequenz	2.4GHz-2.480GHz
Bluetooth-Frequenzband	UHF
Bluetooth-Übertragungsrage	24Mbps
Max. Spieldauer	bis 8 Stunden
Max. Übertragung	2.42 mW
Stand-by:	bis zu 40 Stunden
Ladespannung	DC 5V / 1000mA
Kapazität Li-ion Akku	1200 mAh
Arbeitstemperaturbereich	-10~40°C

Größe	82,5mm*82,5mm*132mm, 345g
-------	---------------------------

KOMPATIBILITÄT

Kompatibel mit iPhones, Tablets, Smartphones, PCs, Spielekonsolen etc., welche über Bluetooth oder AUX-Ausgänge verfügen.

GRUNDLEGENDE PRODUKTFUNKTIONEN

1. Bluetooth-Verbindung, drahtlose Bindung: Genießen Sie kabellosen Musikspaß mit der Bluetooth 5.0-Lösung. Mehr Energieeinsparung und Wegfall der kompletten Kabelverbindung.
2. Super Bass, klangvoll und kraftvoll: Der eingebaute Bass optimiert die Hardware und macht den Bass der Musik klangvoller und kraftvoller.
3. Freisprechen: Genießen Sie die kabellose Freisprechfunktion.
4. Mit TF-Kartendekodierung, perfektem MP3/WAV und anderen Multiformat-Dekodierungslösungen. Unterstützt die Verwendung der TF-Karte und des Pre-Storage-Musik-Plug-and-Play.
5. AUX-Audioeingang: Die Stereoanlage spielt Musik über ihren eigenen 3,5-mm-Audioanschluss und Geräte wie Telefone/Tablets/Laptops/Computer ab.
6. Eingebauter Hochleistungs-Lithium-Akku mit großer Kapazität und langer Akkulaufzeit: Der eingebaute Lithium-Akku mit großer Kapazität kann das Musikvergnügen und die Bedürfnisse des Nutzers jederzeit und überall erfüllen.
7. Ladeanzeige: Während des Ladevorgangs ist das rote Licht immer eingeschaltet, und wenn es voll ist, erlischt das rote Licht.
8. Klare Hinweise zum Betriebszustand: Das blaue Licht zeigt den Betriebszustand aller Modi perfekt an: blinkt das blaue Licht schnell, wartet Bluetooth auf eine Verbindung. Das langsam blinkende blaue Licht zeigt die Wiedergabe mit der TF-Karte, der Bluetooth-Funktion und der AUX-Funktion an. Wenn TF-Karte, Bluetooth und AUX pausieren, leuchtet das blaue Licht durchgehend.

BLUETOOTHVERBINDUNG

Schritt 1: Drücken Sie den Powerbutton 3 Sekunden lang, um den Lautsprecher ein- oder auszuschalten. Es ertönt ein akustisches Signal. Nach dem Einschalten leuchtet die blaue Kontrollleuchte auf. Ohne die Audioverbindung mit TF-Karte /USB /AUX wechselt der

Lautsprecher automatisch in den Bluetooth-Modus und in den Zustand des Wartens auf die Kopplung. (Sobald ein passendes Gerät gefunden wird, verbindet sich der Lautsprecher automatisch mit ihm.)

Schritt 2: Öffnen Sie die Bluetooth-Funktion Ihres Mobiltelefons, Tablet PCs oder anderer Geräte und klicken Sie auf Suchen. Wenn der Kopplungsname "LEICKE EP18163" in der Liste erscheint, wählen Sie diesen Kopplungsnamen aus und stellen Sie die Verbindung her. Code angefordert wird, kann dazu „0000“ angegeben werden.

Schritt 3: Der Lautsprecher ist nun verbunden. Die Paarung mit Ihrem Telefon oder Tablet wird im Lautsprecher gespeichert und ist auch nach erneutem Einschalten verfügbar. Nachdem die Verbindung hergestellt wurde, können Sie Musik auf Bluetooth-Geräten wie Mobiltelefonen und Tablets abspielen.

TF-KARTENMODUS (MP3-PLAYER)

Wird eine TF-Karte eingelegt, erkennt das System diese (Sprachausgabe). Musik wird automatisch erkannt und MP3 und andere Formate auf der TF-Karte werden automatisch abgespielt. (Es werden TF-Karten mit maximal 32 GB unterstützt.)

AUX-MODUS

Der Lautsprecher spielt Musik über seinen eigenen 3,5-mm-Audioanschluss und Geräte wie Telefone/Tablets/Laptops/Computer ab.

Wenn Sie ein Audiokabel über den AUX-Eingang anschließen, dann spielt der Lautsprecher das Audiosignal der angeschlossenen Quelle ab. Die Bedienung erfolgt in diesem Fall ausschließlich über das angeschlossene Gerät und nicht über den Lautsprecher.

AUFLADEN DES INTEGRIERTEN AKKUS

Verwenden Sie das beigelegte Micro-USB-Kabel und stecken Sie es in den USB-Ladeanschluss des Lautsprechers ein. Das andere Ende wird mit einem Gerät mit USB-Port oder einem anderen Ladegerät verbunden, welches eine Gleichspannung von 5V und eine Stromstärke von 1000mA liefern kann. Der Lautsprecher wechselt automatisch in den Lademodus. Während des Ladevorgangs leuchtet die rote Kontrollleuchte auf und erlischt sobald der Ladevorgang beendet ist.

(Tipp: Wenn die Akkuladung schwach ist, ertönt über den Lautsprecher alle 25 Sekunden eine Spracherinnerung. Die Akkuladung ist schwach, bitte laden Sie so schnell wie möglich!)

AUTOMATISCHE ABSCHALTUNG



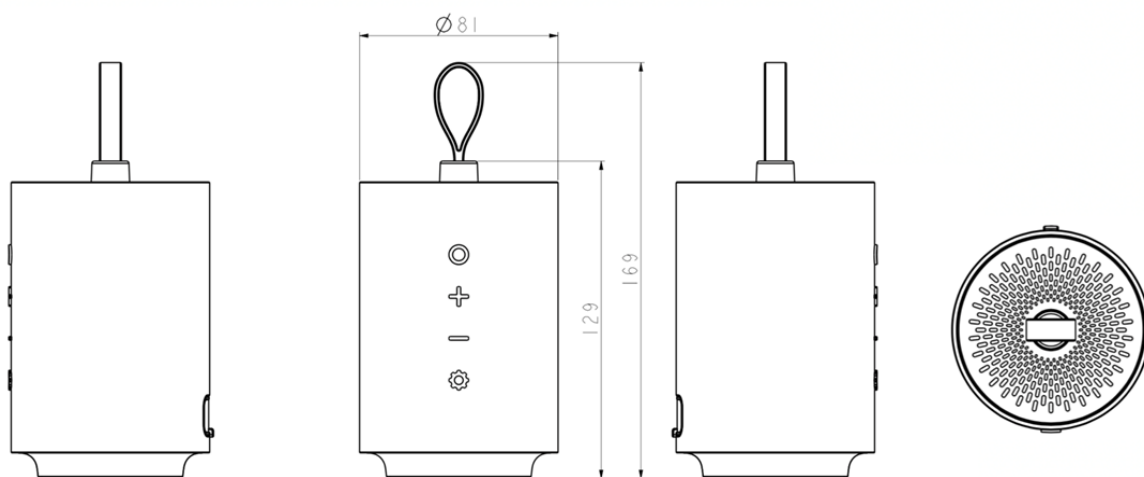

Wenn keine Verbindung im Bluetooth-Modus, mit der TF-Karte oder U-Disk-Musik und keine Tastenbedienung erfolgt, wechselt der Lautsprecher automatisch in den Energiesparmodus und schaltet sich nach 10 Minuten automatisch ab.

FUNKTIONEN UND BEDIENELEMENTE



Taste	TF Modus			
	Langer Tastendruck 3 Sekunden	Langer Tastendruck 1 Sekunde	Kurzer Tastendruck	Doppelklick
⊙	An-/Ausschalten	Moduswechsel	Play/ Pause	Keine Funktion
—	Lautstärke verringern	Lautstärke verringern	Vorheriger Titel	Keine Funktion
+	Lautstärke erhöhen	Lautstärke erhöhen	Nächster Titel	Keine Funktion
⚙	Keine Funktion	Keine Funktion	Lichtmodusschalter	Keine Funktion
	Bluetooth Modus			

	An-/Ausschalten	Moduswechsel	Play/Pause aktiv neu verbinden	Verbindung trennen Neu verbinden
	Lautstärke verringern	Lautstärke verringern	Vorheriger Titel	Sprachassistent
	Lautstärke erhöhen	Lautstärke erhöhen	Nächster Titel	TWS Suche
	Keine Funktion	Keine Funktion	Lichtmodusschalter	Keine Funktion
Anruf-Modus				
	Keine Funktion	Anruf ablehnen	Antworten/Auflegen	Umschalten des Telefons auf den Lautsprecher
	Lautstärke verringern	Lautstärke verringern	Lautstärke verringern	Keine Funktion
	Lautstärke erhöhen	Lautstärke erhöhen	Lautstärke erhöhen	Keine Funktion
	Keine Funktion	Keine Funktion	Lichtmodusschalter	Keine Funktion
AUX-Modus				
	An-/Ausschalten	Moduswechsel	Stumm/Stummschaltung aufheben	Keine Funktion
	Lautstärke verringern	Lautstärke verringern	Lautstärke verringern	Keine Funktion
	Lautstärke erhöhen	Lautstärke erhöhen	Lautstärke erhöhen	Keine Funktion
	Keine Funktion	Keine Funktion	Lichtmodusschalter	Keine Funktion
FM-Modus				
	An-/Ausschalten	Moduswechsel	Stumm/Stummschaltung aufheben	Automatische Sendersuche
	Lautstärke verringern	Lautstärke verringern	Vorheriger Sender	Keine Funktion
	Lautstärke	Lautstärke	Nächster Sender	Keine Funktion

	erhöhen	erhöhen		
	Keine Funktion	Keine Funktion	Lichtmodussschalter	Keine Funktion
USB-Kabel-Modus				
	An-/Ausschalten	Moduswechsel	Play/ Pause	Keine Funktion
	Lautstärke verringern	Lautstärke verringern	Vorheriger Titel	Keine Funktion
	Lautstärke erhöhen	Lautstärke erhöhen	Nächster Titel	Keine Funktion
	Keine Funktion	Keine Funktion	Lichtmodussschalter	Keine Funktion

Hinweis:

Bevor Sie den Lautsprecher einschalten und die Radiofunktion nutzen, stecken Sie bitte das Ladekabel ein, wobei das andere Ende des Kabels frei sein muss. Es funktioniert als Antenne.

Bevor Sie den Lautsprecher einschalten und den USB-Kabelmodus verwenden, stecken Sie bitte das Ladekabel ein, während das andere Ende des Kabels zum Computer führt.

FEHLERBEHEBUNG

Kontrollieren Sie bei Fehlfunktion zuerst, ob der Lautsprecher eingeschaltet und aufgeladen ist.

Fehlerbeschreibung	Möglicher Grund und Lösung
Der Lautsprecher schaltet sich nach dem Einschalten automatisch ab	<ul style="list-style-type: none"> Die Leistung ist zu gering. Bitte Laden Sie den Lautsprecher vor der Benutzung auf.
Der Lautsprecher schaltet beim Abspielen automatisch ab oder wird neu gestartet	<ul style="list-style-type: none"> Die Spannung ist aufgrund der niedrigen Akkuladung zu niedrig. Bitte verwenden Sie den Lautsprecher nach dem Laden.
Der Lautsprecher bleibt stumm	<ul style="list-style-type: none"> Überprüfen Sie, ob die Lautstärke eingeschaltet ist oder starten Sie den Lautsprecher neu.
Es wird keine Bluetooth-	<ul style="list-style-type: none"> Bitte prüfen Sie, ob der Lautsprecher in den

Fehlerbeschreibung	Möglicher Grund und Lösung
Verbindung hergestellt	Bluetooth-Modus gewechselt ist. <ul style="list-style-type: none"> • Wenn der Lautsprecher mit anderen Geräten verbunden ist, kann die Trennung der Verbindung zum angeschlossenen Gerät erzwungen werden, indem die Taste " Play/Pause" am Lautsprecher doppelt geklickt wird und der Wechsel in den entsprechenden Modus erfolgt. • Überprüfen Sie zudem, ob die Bluetooth-Funktion für Mobiltelefone, Tablets und andere Bluetooth-Geräte aktiviert ist, und führen Sie die Gerätesuche durch.
Keine Tastenfunktion oder Funktionsfehler	<ul style="list-style-type: none"> • Bitte starten Sie das Gerät neu.
Bei allen Problemen kann ein Neustart helfen oder eine erneute Kopplung helfen. Überprüfen Sie außerdem, ob das Gerät aufgeladen ist.	

Unser Kundensupport steht Ihnen gern unter info@leicke.com zur Verfügung.

SICHERHEITSHINWEISE

Zu Ihrer eigenen Sicherheit und damit Sie lange Freude an unserem Produkt haben, beachten Sie bitte folgende Sicherheitshinweise:

Bitte laden Sie den Akku vor dem ersten Gebrauch ca. 10 Stunden lang mit dem mitgelieferten Netzteil auf. Dies gewährleistet eine maximale Akkulaufzeit.

Verwenden Sie nur das dafür vorgesehene Ladekabel.

Bitte lesen Sie diese Bedienungsanleitung sorgfältig durch und bewahren Sie sie für spätere Verwendung auf. Bitte benutzen Sie das Gerät nur, wie in der Anleitung beschrieben.

Benutzen Sie zum Aufladen nur Netzteile deren Leistungsdaten 5V / 1A einhalten. Der Anschluss an Netzteile mit höherer Spannungsabgabe führt zu irreparablen Schäden.

Setzen Sie den Lautsprecher keiner Nässe oder übermäßiger Feuchtigkeit aus.

Lassen Sie das Gerät nicht fallen und setzen Sie es keinen heftigen Schlägen aus.

Tauchen Sie ihn nicht in Wasser.

Langzeitbelastung mit lauter Musik kann den Lautsprecher beschädigen und somit die weitere Leistung beeinträchtigen. Es ist besser, extreme Lautstärke zu vermeiden, wenn Sie den Lautsprecher verwenden. Um Ihr Gehör zu schützen und die Lebensdauer Ihres Lautsprechers zu erhalten, sollte die maximale Lautstärke nicht über einen längeren Zeitraum eingestellt werden.

Bitte beachten Sie die in dieser Anleitung enthaltenen Warnhinweise.

Reinigen Sie den Lautsprecher ausschließlich mit einem trockenen Tuch. Vorsichtig mit einem weichen Tuch abwischen. Keine Reiniger mit Lösungsmitteln verwenden!

Wenn Sie den Lautsprecher ohne Genehmigung auseinanderbauen, erlischt Ihre Garantie.

Öffnen Sie nicht die Abdeckungen und berühren Sie keine innen liegenden Teile des Gerätes. Reparatur nur durch Fachkräfte!

Bitte ziehen Sie den Stecker des Ladekabels, wenn er nicht in Gebrauch ist und schalten Sie das Gerät aus, wenn es längere Zeit nicht benutzt wird.

Wenn Sie das Kabel entfernen, greifen Sie den Stecker und ziehen Sie ihn gerade heraus. Ziehen Sie nicht am Kabel selbst.

Vermeiden Sie es, den Lautsprecher extremer Hitze oder direktem Sonnenlicht auszusetzen, denn dies kann die Batterie beschädigen. Schützen Sie das Gerät vor hohen Temperaturen, Staub und anderen schädigenden Umwelteinflüssen.

ENTSORGUNG

Unsere Hinweispflicht nach dem Batteriegesetz

Im Zusammenhang mit dem Vertrieb von Batterien oder mit der Lieferung von Geräten, die Batterien enthalten, sind wir verpflichtet, Sie auf folgendes hinzuweisen:

Sie sind zur Rückgabe gebrauchter Batterien als Endnutzer gesetzlich verpflichtet. Sie können Altbatterien, die wir als Neubatterien im Sortiment führen oder geführt haben, unentgeltlich an unser Versandlager (Versandadresse) zurückgeben. Die auf den Batterien abgebildeten Symbole haben folgende Bedeutung:

Das Symbol der durchgekreuzten Mülltonne bedeutet, dass die Batterie nicht in den Hausmüll gegeben werden darf.

Pb = Batterie enthält mehr als 0,004 Masseprozent Blei

Cd = Batterie enthält mehr als 0,002 Masseprozent Cadmium

Hg = Batterie enthält mehr als 0,0005 Masseprozent Quecksilber.

Bitte beachten Sie die vorstehenden Hinweise.



HINWEIS ZUR KONFORMITÄTSERKLÄRUNG

Hiermit erklärt die LEICKE GmbH, dass sich das Gerät EP18163 in Übereinstimmung mit den grundlegenden Anforderungen und den übrigen einschlägigen Bestimmungen der RED 2014/53/EU, ROHS 2011/65/EG und der Erweiterung 2015/863 & 2017/2102 befindet. Die

Konformitätserklärung kann unter folgender Adresse beim jeweiligen Produkt unter Downloads gefunden werden: www.leicke.com/de/products/EP18163



KONTAKT

Sie finden unsere Anleitung auch auf unserer Website bei dem jeweiligen Produkt unter Downloads.

Für Fragen und Anregungen stehen wir Ihnen gern zur Verfügung.

PRODUKTION & GROßHANDEL

LEICKE GmbH

Dohnanyistr. 28

04103 Leipzig

Deutschland

Web: www.leicke.com

Mail: info@leicke.com

Tel.: 0341-21825900

